

SPEZIALSCHLÖSSER



WK - Serie

Rolljalousieschlösser

HUWIL Heim + Möbel Technik GmbH

152-0 (A)

INHALTSVERZEICHNIS
SPEZIALSCHLÖSSER
Rolljalousieschlösser

[V1.1]

Artikel	Seite	Artikel	Seite	Artikel	Seite	Artikel	Seite
0134/15 RS	152-1						
0134/15 RS GL	152-2						
0135/22 RS	152-3						
0135/22 RS GL	152-4						
0135/76x15	152-5						
0182/15 LS	152-6						
0182/15 LS GL	152-7						
0182/15 RS	152-8						
0182/15 RS GL	152-9						
0182/22 RS	152-10						
0182/22 RS GL	152-11						
0358/1146 LS	152-12						
0358/1146 RS	152-13						
0358/1147	152-14						
0358/15 LAD OZ	152-15						
0358/15 LS OZ	152-16						
0358/15 RS	152-17						
0358/15 RS GL	152-18						
0358/15 RS OZ	152-19						
0359/15 RS	152-20						
0359/15 RS GL	152-21						
405/15 LS	152-22						
405/15 LS GL	152-23						
405/15 RS	152-24						
405/15 RS GL	152-25						
405/22 LS	152-26						
405/22 LS GL	152-27						
405/22 RS	152-28						
405/22 RS GL	152-29						
416/15 RS	152-30						
416/15 RS GL	152-31						
416/22 RS	152-32						
416/22 RS GL	152-33						
HMT 170	152-34						
HMT 170/22	152-35						
HMT 416/1	152-36						
HMT 416/5	152-37						

WK-Serie

0134/15 RS

15.0133.VVR.0015.S

Artikelgruppe:	Rolljalousieschlösser
Bezeichnung:	Einsteck-Zirkelriegelschloss Typ 0133
Artikel-Nr.	15.0133.VVR.0015S
Kessler-Nr.:	0134/15 RS
Hersteller:	HUWIL
	mit auswechselbarem VCS-Zylinder
Durchmesser:	18 mm
Dornmaß::	15 mm
Verwendbar:	rechts
Zubehör:	1 Schließblech
Oberfläche:	Stahl blank, vernickelt
Schließung:	verschiedenschließend
	Befestigung des Arretierungsstücks durch eine Stulpschraube

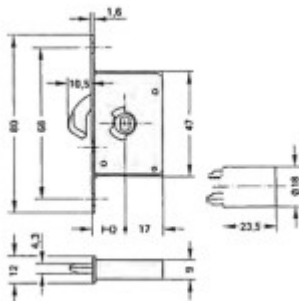

WK-Serie
0134/15 RS GL
15.0133.VGR.0015.S

Artikelgruppe:	Rolljalousieschlösser
Bezeichnung:	Einsteck-Zirkelriegelschloss Typ 0133
Artikel-Nr.	15.0133.VGR.0015S
Kessler-Nr.:	0134/15 RS GL
Hersteller:	HUWIL
	mit auswechselbarem VCS-Zylinder
Durchmesser:	18 mm
Dornmaß:	15 mm
Verwendbar:	rechts
Zubehör:	1 Schließblech
Oberfläche:	Stahl blank, vernickelt
Schließung:	gleichschließend
	Befestigung des Arretierungsstücks durch eine Stulpschraube

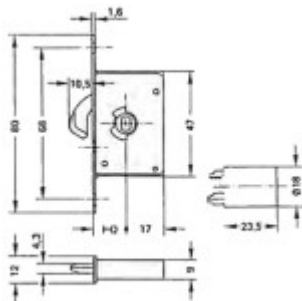

WK-Serie

0135/22 RS

15.0170.VVR.0022.S

Artikelgruppe:	Rolljalousieschlösser
Bezeichnung:	Einsteck-Hakenriegelschloss Typ 0170
Artikel-Nr.	15.0170.VVR.0022S
Kessler-Nr.:	0135/22 RS
Hersteller:	HUWIL
	mit auswechselbarem VCS-Zylinder
Durchmesser:	18 mm
Dornmaß::	22 mm
Verwendbar:	rechts
Zubehör:	1 Schließblech
Oberfläche:	Stahl blank, vernickelt
Schließung:	verschiedenschließend
	Befestigung des Arretierungsstücks durch eine Schraube hinten

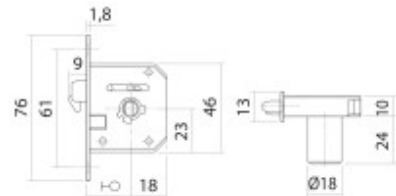

WK-Serie

0135/22 RS GL

15.0170.VGR.0022.S

Artikelgruppe:	Rolljalousieschlösser
Bezeichnung:	Einsteck-Hakenriegelschloss Typ 0170
Artikel-Nr.	15.0170.VGR.0022S
Kessler-Nr.:	0135/22 RS GL
Hersteller:	HUWIL
	mit auswechselbarem VCS-Zylinder
Durchmesser:	18 mm
Dornmaß::	22 mm
Verwendbar:	rechts
Zubehör:	1 Schließblech
Oberfläche:	Stahl blank, vernickelt
Schließung:	gleichschließend
	Befestigung des Arretierungsstücks durch eine Schraube hinten

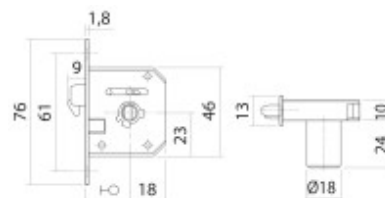

WK-Serie
0135/76x15
15.0171.ZNO.1180

Artikelgruppe:	Rolljalousieschlösser
Bezeichnung:	Schließblech Typ 1180
Artikel-Nr.	15.0171.ZNO.1180
Kessler-Nr.:	0135/76x15
Hersteller:	HUWIL

	für Rolljalousieschloss Typ 0170 / 0171
	zum Aufschrauben
Maße:	76 x 15mm
Verwendbar:	rechts / links
Material:	Stahl vernickelt

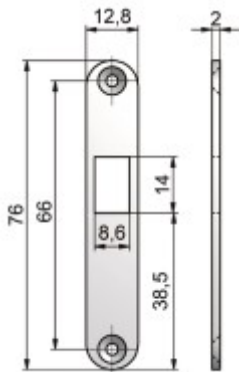

WK-Serie
0182/15 LS
15.0522.HVL.0015

Artikelgruppe:	Rolljalousieschlösser
Bezeichnung:	Rolladen-Einsteckschloss 762
Artikel-Nr.	15.0522.HVL.0015
Kessler-Nr.:	0182/15 LS
Hersteller:	HEKNA
	mit austauschbarem Wechselkern
Durchmesser:	16,5 mm
Dornmaß::	15 mm
Verwendbar:	links
Zubehör:	1 Schließblech
Material:	Stahl blank, Zylinder vernickelt
Schliessung:	verschiedenschliessend

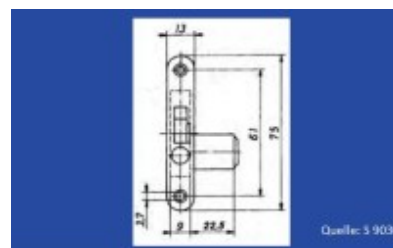
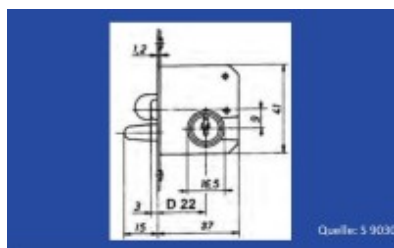

WK-Serie
0182/15 LS GL
15.0522.HGL.0015

Artikelgruppe:	Rolljalousieschlösser
Bezeichnung:	Rolladen-Einsteckschloss 762
Artikel-Nr.	15.0522.HGL.0015
Kessler-Nr.:	0182/15 LS GL
Hersteller:	HEKNA
	mit austauschbarem Wechselkern
Durchmesser:	16,5 mm
Dornmaß::	15 mm
Verwendbar:	links
Zubehör:	1 Schließblech
Material:	Stahl blank, Zylinder vernickelt
Schliessung:	gleichschliessend

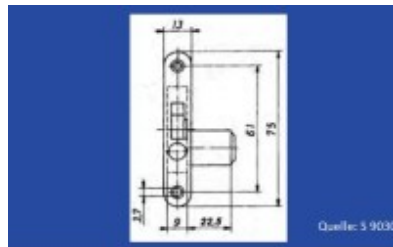
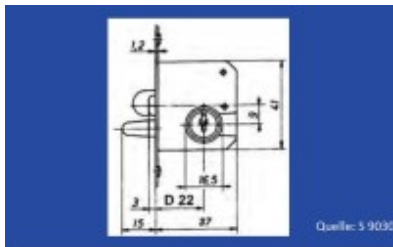

WK-Serie
0182/15 RS
15.0522.HVR.0015

Artikelgruppe:	Rolljalousieschlösser
Bezeichnung:	Rolladen-Einsteckschloss 762
Artikel-Nr.	15.0522.HVR.0015
Kessler-Nr.:	0182/15 RS
Hersteller:	HEKNA
	mit austauschbarem Wechselkern
Durchmesser:	16,5 mm
Dornmaß::	15 mm
Verwendbar:	rechts
Zubehör:	1 Schließblech
Material:	Stahl blank, Zylinder vernickelt
Schliessung:	verschiedenschliessend

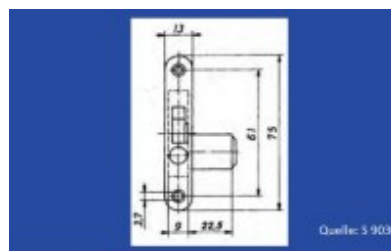
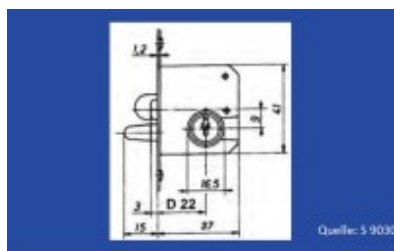

WK-Serie

0182/15 RS GL

15.0522.HGR.0015

Artikelgruppe:	Rolljalousieschlösser
Bezeichnung:	Rolladen-Einsteckschloss 762
Artikel-Nr.	15.0522.HGR.0015
Kessler-Nr.:	0182/15 RS GL
Hersteller:	HEKNA
	mit austauschbarem Wechselkern
Durchmesser:	16,5 mm
Dornmaß::	15 mm
Verwendbar:	rechts
Zubehör:	1 Schließblech
Material:	Stahl blank, Zylinder vernickelt
Schliessung:	gleichschliessend

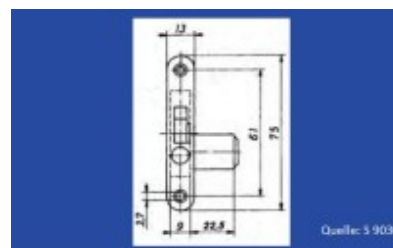
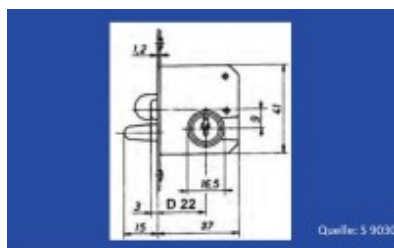

WK-Serie
0182/22 RS
15.0522.HVR.0022

Artikelgruppe:	Rolljalousieschlösser
Bezeichnung:	Rolladen-Einsteckschloss 762
Artikel-Nr.	15.0522.HVR.0022
Kessler-Nr.:	0182/22 RS
Hersteller:	HEKNA
	mit austauschbarem Wechselkern
Durchmesser:	16,5 mm
Dornmaß::	22 mm
Verwendbar:	rechts
Zubehör:	1 Schließblech
Material:	Stahl blank, Zylinder vernickelt
Schliessung:	verschiedenschliessend

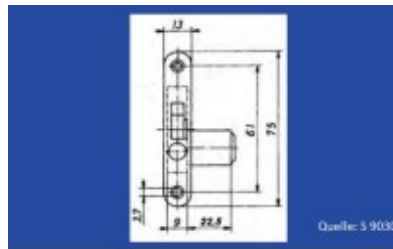
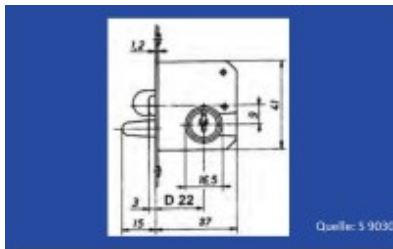

WK-Serie

0182/22 RS GL

15.0522.HGR.0022

Artikelgruppe:	Rolljalousieschlösser
Bezeichnung:	Rolladen-Einsteckschloss 762
Artikel-Nr.	15.0522.HGR.0022
Kessler-Nr.:	0182/22 RS GL
Hersteller:	HEKNA
	mit austauschbarem Wechselkern
Durchmesser:	16,5 mm
Dornmaß::	22 mm
Verwendbar:	rechts
Zubehör:	1 Schließblech
Material:	Stahl blank, Zylinder vernickelt
Schliessung:	gleichschliessend

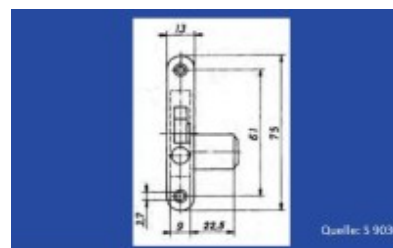
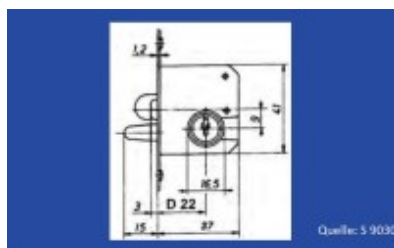

WK-Serie
0358/1146 LS
15.0358.ZNL.1146

Artikelgruppe:	Rolljalousieschlösser
Bezeichnung:	Schließblech Typ 1146
Artikel-Nr.	15.0358.ZNL.1146
Kessler-Nr.:	0358/1146 LS
Hersteller:	HUWIL
	für Rolljalousieschloss Typ 0358 / 0359
	zum Einbohren
	rückseitige Befestigung
Verwendbar:	links
Material:	Metallguß vernickelt

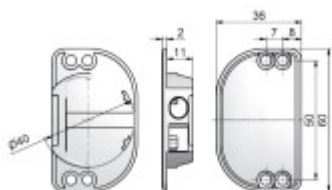

WK-Serie
0358/1146 RS
15.0358.ZNR.1146

Artikelgruppe:	Rolljalousieschlösser
Bezeichnung:	Schließblech Typ 1146
Artikel-Nr.	15.0358.ZNR.1146
Kessler-Nr.:	0358/1146 RS
Hersteller:	HUWIL
	für Rolljalousieschloss Typ 0358 / 0359
	zum Einbohren
	rückseitige Befestigung
Verwendbar:	rechts / lad
Material:	Metallguß vernickelt

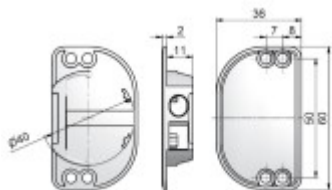

WK-Serie
0358/1147
15.0358.ZNO.1147

Artikelgruppe:	Rolljalousieschlösser
Bezeichnung:	Schließblech Typ 1147
Artikel-Nr.	15.0358.ZNO.1147
Kessler-Nr.:	0358/1147
Hersteller:	HUWIL
	für Rolljalousieschloss Typ 0358 / 0359
	zum Einbohren
	Befestigung durch den Stulp
Verwendbar:	rechts / links / lad
Material:	Metallguß vernickelt

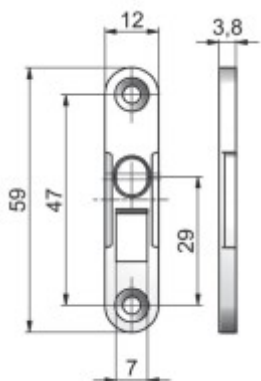

WK-Serie
0358/15 LAD OZ
15.0358.VND.0015

Artikelgruppe:	Rolljalousieschlösser
Bezeichnung:	Rolljalousieschloss Typ 0358 VCS18.2
Artikel-Nr.	15.0358.VND.0015
Kessler-Nr.:	0358/15 LAD OZ
Hersteller:	HUWIL
	für auswechselbaren VCS-Zylinder
Durchmesser:	18 mm
Dornmaß::	15 mm
Verwendbar:	lad
Material:	Metallguß vernickelt

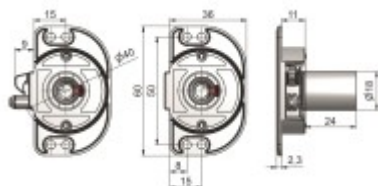

WK-Serie

0358/15 LS OZ

15.0358.VNL.0015

Artikelgruppe:	Rolljalousieschlösser
Bezeichnung:	Rolljalousieschloss Typ 0358 VCS18.2
Artikel-Nr.	15.0358.VNL.0015
Kessler-Nr.:	0358/15 LS OZ
Hersteller:	HUWIL
	für auswechselbaren VCS-Zylinder
Durchmesser:	18 mm
Dornmaß::	15 mm
Verwendbar:	links
Material:	Metallguß vernickelt

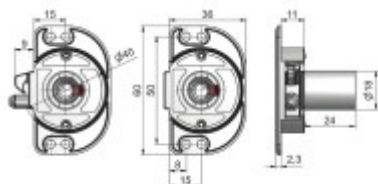

WK-Serie

0358/15 RS

15.0358.VVR.0015.S

Artikelgruppe:	Rolljalousieschlösser
Bezeichnung:	Rolljalousieschloss Typ 0358 VCS18.2
Artikel-Nr.	15.0358.VVR.0015S
Kessler-Nr.:	0358/15 RS
Hersteller:	HUWIL
	mit auswechselbarem VCS-Zylinder
Durchmesser:	18 mm
Dornmaß::	15 mm
Verwendbar:	rechts
Zubehör:	1 Schließblech
Material:	Metallguß vernickelt
Schließung:	verschiedenschließend

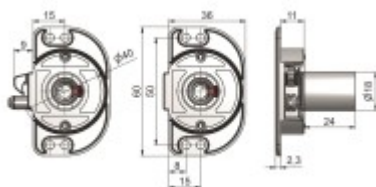

WK-Serie

0358/15 RS GL

15.0358.VGR.0015.S

Artikelgruppe:	Rolljalousieschlösser
Bezeichnung:	Rolljalousieschloss Typ 0358 VCS18.2
Artikel-Nr.	15.0358.VGR.0015S
Kessler-Nr.:	0358/15 RS GL
Hersteller:	HUWIL
	mit auswechselbarem VCS-Zylinder
Durchmesser:	18 mm
Dornmaß::	15 mm
Verwendbar:	rechts
Zubehör:	1 Schließblech
Material:	Metallguß vernickelt
Schließung:	gleichschließend

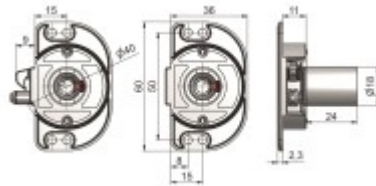

WK-Serie
0358/15 RS OZ
15.0358.VNR.0015

Artikelgruppe:	Rolljalousieschlösser
Bezeichnung:	Rolljalousieschloss Typ 0358 VCS18.2
Artikel-Nr.	15.0358.VNR.0015
Kessler-Nr.:	0358/15 RS OZ
Hersteller:	HUWIL
	für auswechselbaren VCS-Zylinder
Durchmesser:	18 mm
Dornmaß::	15 mm
Verwendbar:	rechts
Material:	Metallguß vernickelt

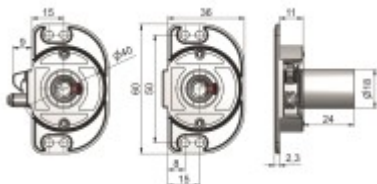

WK-Serie

0359/15 RS

15.0359.VVR.0015.S

Artikelgruppe:	Rolljalousieschlösser
Bezeichnung:	Rollladen-Einbohrschloss Typ 0359 VCS18.2
Artikel-Nr.	15.0359.VVR.0015S
Kessler-Nr.:	0359/15 RS
Hersteller:	HUWIL
	mit auswechselbarem VCS-Zylinder
Durchmesser:	18 mm
Dornmaß::	15 mm
Verwendbar:	rechts
Zubehör:	1 Schließblech
Material:	Metallguß vernickelt
Schließung:	verschiedenschließend

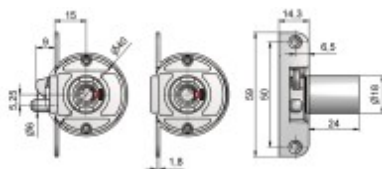

WK-Serie

0359/15 RS GL

15.0359.VGR.0015.S

Artikelgruppe:	Rolljalousieschlösser
Bezeichnung:	Rollladen-Einbohrschloss Typ 0359 VCS18.2
Artikel-Nr.	15.0359.VGR.0015S
Kessler-Nr.:	0359/15 RS GL
Hersteller:	HUWIL
	mit auswechselbarem VCS-Zylinder
Durchmesser:	18 mm
Dornmaß::	15 mm
Verwendbar:	rechts
Zubehör:	1 Schließblech
Material:	Metallguß vernickelt
Schließung:	gleichschließend

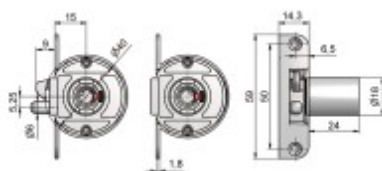

WK-Serie
405/15 LS
15.0406.PVL.0015.S

Artikelgruppe:	Rolljalousieschlösser
Bezeichnung:	Rolljalousieschloss Typ 406 P2
Artikel-Nr.	15.0406.PVL.0015S
Kessler-Nr.:	405/15 LS
Hersteller:	MLM
	mit VCS-Zylinder auswechselbar
Durchmesser:	18 mm
Dornmaß::	15 mm
Verwendbar:	links
Zubehör:	1 Schließblech
Material:	Stahl blank, Zylinder vernickelt
Schliessung:	verschiedenschliessend

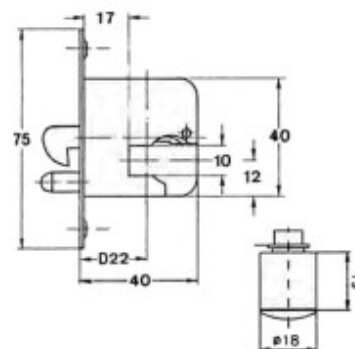
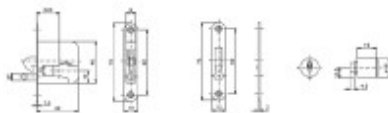

WK-Serie

405/15 LS GL

15.0406.PGL.0015.S

Artikelgruppe:	Rolljalousieschlösser
Bezeichnung:	Rolljalousieschloss Typ 406 P2
Artikel-Nr.:	15.0406.PGL.0015S
Kessler-Nr.:	405/15 LS GL
Hersteller:	MLM
	mit VCS-Zylinder auswechselbar
Durchmesser:	18 mm
Dornmaß::	15 mm
Verwendbar:	rechts
Zubehör:	1 Schließblech
Material:	Stahl blank, Zylinder vernickelt
Schliessung:	gleichschliessend

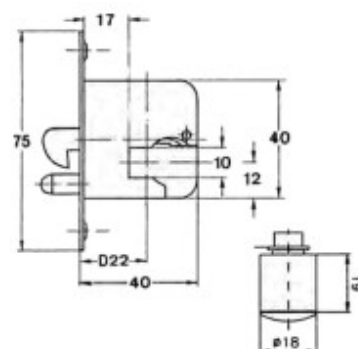
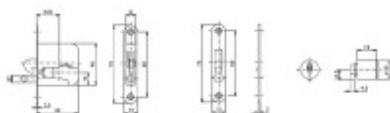

WK-Serie
405/15 RS
15.0406.PVR.0015.S

Artikelgruppe:	Rolljalousieschlösser
Bezeichnung:	Rolljalousieschloss Typ 406 P2
Artikel-Nr.	15.0406.PVR.0015S
Kessler-Nr.:	405/15 RS
Hersteller:	MLM
	mit VCS-Zylinder auswechselbar
Durchmesser:	18 mm
Dornmaß::	15 mm
Verwendbar:	rechts
Zubehör:	1 Schließblech
Material:	Stahl blank, Zylinder vernickelt
Schliessung:	verschiedenschliessend

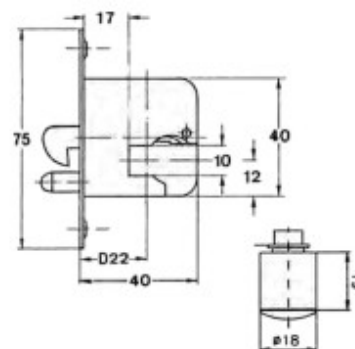
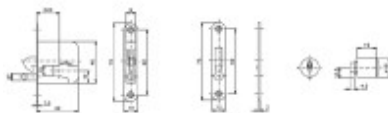

WK-Serie
405/15 RS GL
15.0406.PGR.0015.S

Artikelgruppe:	Rolljalousieschlösser
Bezeichnung:	Rolljalousieschloss Typ 406 P2
Artikel-Nr.	15.0406.PGR.0015S
Kessler-Nr.:	405/15 RS GL
Hersteller:	MLM
	mit VCS-Zylinder auswechselbar
Durchmesser:	18 mm
Dornmaß::	15 mm
Verwendbar:	rechts
Zubehör:	1 Schließblech
Material:	Stahl blank, Zylinder vernickelt
Schliessung:	

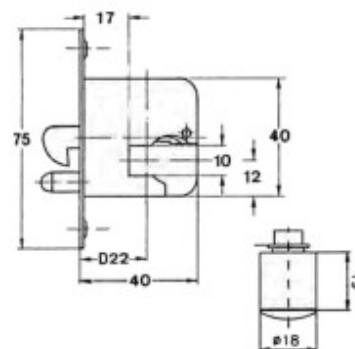
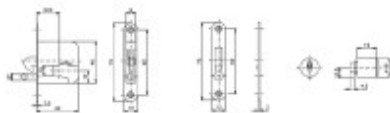

WK-Serie
405/22 LS
15.0406.PVL.0022.S

Artikelgruppe:	Rolljalousieschlösser
Bezeichnung:	Rolljalousieschloss Typ 406 P2
Artikel-Nr.:	15.0406.PVL.0022S
Kessler-Nr.:	405/22 LS
Hersteller:	MLM
	mit VCS-Zylinder auswechselbar
Durchmesser:	18 mm
Dornmaß::	22 mm
Verwendbar:	links
Zubehör:	1 Schließblech
Material:	Stahl blank, Zylinder vernickelt
Schliessung:	verschiedenschliessend

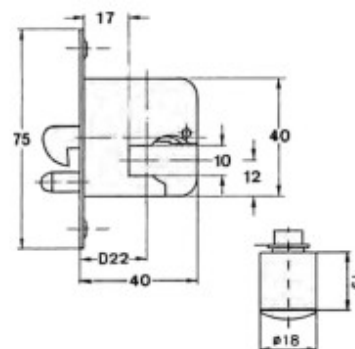
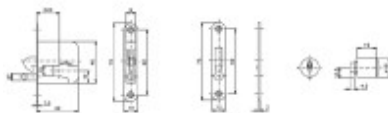

WK-Serie
405/22 LS GL
15.0406.PGL.0022.S

Artikelgruppe:	Rolljalousieschlösser
Bezeichnung:	Rolljalousieschloss Typ 406 P2
Artikel-Nr.	15.0406.PGL.0022S
Kessler-Nr.:	405/22 LS GL
Hersteller:	MLM
	mit VCS-Zylinder auswechselbar
Durchmesser:	18 mm
Dornmaß::	22 mm
Verwendbar:	links
Zubehör:	1 Schließblech
Material:	Stahl blank, Zylinder vernickelt
Schliessung:	gleichschliessend

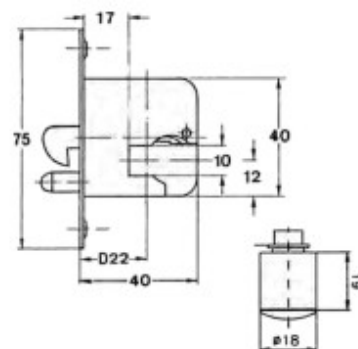
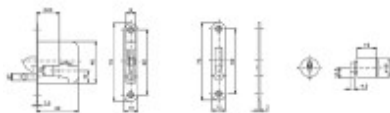

WK-Serie
405/22 RS
15.0406.PVR.0022.S

Artikelgruppe:	Rolljalousieschlösser
Bezeichnung:	Rolljalousieschloss Typ 406 P2
Artikel-Nr.:	15.0406.PVR.0022S
Kessler-Nr.:	405/22 RS
Hersteller:	MLM
	mit VCS-Zylinder auswechselbar
Durchmesser:	18 mm
Dornmaß::	22 mm
Verwendbar:	rechts
Zubehör:	1 Schließblech
Material:	Stahl blank, Zylinder vernickelt
Schliessung:	verschiedenschliessend

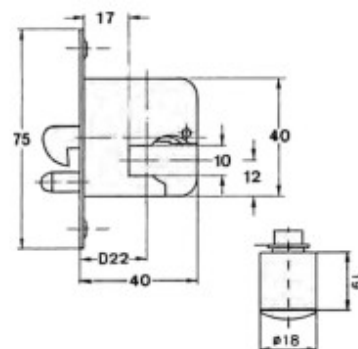
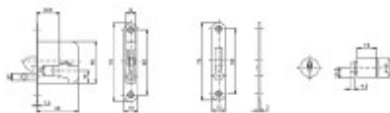

WK-Serie

405/22 RS GL

15.0406.PGR.0022.S

Artikelgruppe:	Rolljalousieschlösser
Bezeichnung:	Rolljalousieschloss Typ 406 P2
Artikel-Nr.:	15.0406.PGR.0022S
Kessler-Nr.:	405/22 RS GL
Hersteller:	MLM
	mit VCS-Zylinder auswechselbar
Durchmesser:	18 mm
Dornmaß.:	22 mm
Verwendbar:	rechts
Zubehör:	1 Schließblech
Material:	Stahl blank, Zylinder vernickelt
Schliessung:	gleichschliessend



WK-Serie

416/15 RS

15.0416.PVR.0015.S

Artikelgruppe:	Rolljalousieschlösser
Bezeichnung:	Rolljalousieschloss Typ 416 P2
Artikel-Nr.:	15.0416.PVR.0015S
Kessler-Nr.:	416/15 RS
Hersteller:	MLM
	mit PRESTIGE-Zylinder auswechselbar
Durchmesser:	18 mm
Dornmaß::	15 mm
Verwendbar:	rechts
Material:	Metallguß vernickelt
Schliessung:	verschiedenschliessend

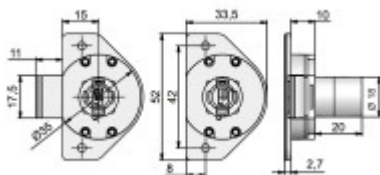

WK-Serie

405/22 RS GL

15.0406.PGR.0022.S

Artikelgruppe:	Rolljalousieschlösser
Bezeichnung:	Rolljalousieschloss Typ 406 P2
Artikel-Nr.:	15.0406.PGR.0022S
Kessler-Nr.:	405/22 RS GL
Hersteller:	MLM
	mit VCS-Zylinder auswechselbar
Durchmesser:	18 mm
Dornmaß::	22 mm
Verwendbar:	rechts
Zubehör:	1 Schließblech
Material:	Stahl blank, Zylinder vernickelt
Schliessung:	gleichschliessend

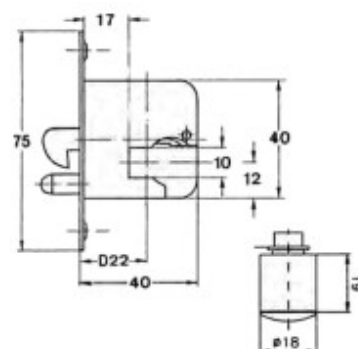
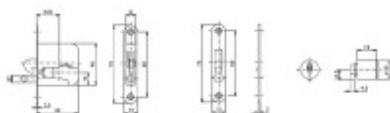

WK-Serie

416/22 RS

15.0416.PVR.0022.S

Artikelgruppe:	Rolljalousieschlösser
Bezeichnung:	Rolljalousieschloss Typ 416 P2
Artikel-Nr.	15.0416.PVR.0022S
Kessler-Nr.:	416/22 RS
Hersteller:	MLM
	mit PRESTIGE-Zylinder auswechselbar
Durchmesser:	18 mm
Dornmaß::	15 mm
Verwendbar:	rechts
Material:	Metallguß vernickelt
Schliessung:	verschiedenschliessend

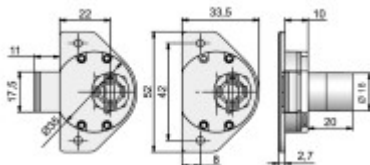

WK-Serie

416/22 RS GL

15.0416.PGR.0022.S

Artikelgruppe:	Rolljalousieschlösser
Bezeichnung:	Rolljalousieschloss Typ 416 P2
Artikel-Nr.:	15.0416.PGR.0022S
Kessler-Nr.:	416/22 RS GL
Hersteller:	MLM
	mit PRESTIGE-Zylinder auswechselbar
Durchmesser:	18 mm
Dornmaß::	15 mm
Verwendbar:	rechts
Material:	Metallguß vernickelt
Schliessung:	gleichschliessend

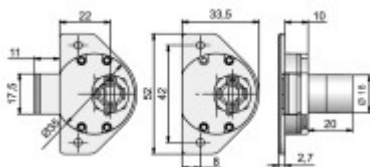

WK-Serie

HMT 170

15.0170.VNO.0000

Artikelgruppe:	Rolljalousieschlösser
Bezeichnung:	Set Arretierungsstück Typ 0170 VCS18.2
Artikel-Nr.	15.0170.VNO.0001
Kessler-Nr.:	HMT 170
Hersteller:	HUWIL
	für auswechselbaren VCS-Zylinder
	für Einsteck-Hakenriegelschloss Typ 0170 (135/22)
Durchmesser::	18 mm
Verwendbar:	rechts
Zubehör:	1 Schraube
Oberfläche:	Stahl blank, vernickelt
	Befestigung am Schoss hinten durch Schraube

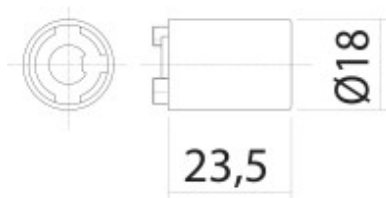

WK-Serie

HMT 170/22

15.0170.VNR.0022

Artikelgruppe:	Rolljalousieschlösser
Bezeichnung:	Einsteck-Hakenriegelschloss Typ 0170
Artikel-Nr.	15.0170.VNR.0022
Kessler-Nr.:	HMT 170/22
Hersteller:	HUWIL

	für auswechselbaren VCS-Zylinder
Durchmesser:	18 mm
Dornmaß::	15 mm
Verwendbar:	rechts
Oberfläche:	Stahl blank, vernickelt
Arretierungsstück:	separat bestellen
	Befestigung des Arretierungsstücks durch eine Schraube hinten

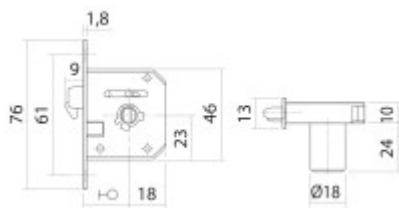

WK-Serie
HMT 416/1
15.0416.ZNO.4161

Artikelgruppe:	Rolljalousieschlösser
Bezeichnung:	Schließblech Typ 4161
Artikel-Nr.	15.0416.ZNO.4161
Kessler-Nr.:	HMT 416/1
Hersteller:	MLM
	für Rolljalousieschloss Typ 416 / 416.1
	zum Aufschrauben
	Befestigung durch den Stulp
Verwendbar:	rechts / links
Material:	Metallguß vernickelt

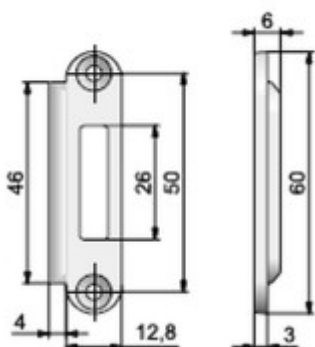

WK-Serie
HMT 416/5
15.0416.ZNO.4165

Bezeichnung:	Schließblech Typ 4165
Artikel-Nr.	15.0416.ZNO.4165
Kessler-Nr.:	HMT 416/5
Hersteller:	MLM
	für Rolljalousieschloss Typ 416
	zum Aufschrauben
	rückseitige Befestigung
Verwendbar:	rechts / links
Material:	Metallguß vernickelt

