

SPEZIALSCHLÖSSER



WK - Serie

Briefkästenschlösser

HUWIL Heim + Möbel Technik GmbH

155-0 (A)

# INHALTSVERZEICHNIS SPEZIALSCHLÖSSER

## Briefkästenschlösser

[V1.1]

| Artikel      | Seite  | Artikel         | Seite  | Artikel       | Seite   | Artikel | Seite |
|--------------|--------|-----------------|--------|---------------|---------|---------|-------|
| 310-01-1     | 155-1  | X 10            | 155-46 | X 50          | 155-97  |         |       |
| 310-01-1 GL  | 155-2  | X 10 GL         | 155-47 | X 50 GL       | 155-98  |         |       |
| 310-01-2     | 155-3  | X 11            | 155-48 | X 51 KURZ     | 155-99  |         |       |
| 310-018-5    | 155-4  | X 12            | 155-49 | X 51 KURZ GL  | 155-100 |         |       |
| 310-018-5 GL | 155-5  | X 13            | 155-50 | X 54          | 155-101 |         |       |
| 310-018-7    | 155-6  | X 13 LANG       | 155-51 | X 54 GL       | 155-102 |         |       |
| 310-021-2    | 155-7  | X 13 LANG GL    | 155-52 | X 54 ECKIG    | 155-103 |         |       |
| 310-021-2 GL | 155-8  | X 15            | 155-53 | X 54 ECKIG GL | 155-104 |         |       |
| 310-021-4    | 155-9  | X 15 GL         | 155-54 |               |         |         |       |
| 310-021-4 GL | 155-10 | X 15 NEU        | 155-55 |               |         |         |       |
|              |        | X 15 NEU GL     | 155-56 |               |         |         |       |
| 310-021-9    | 155-11 | X 16            | 155-57 |               |         |         |       |
| 310-021-9 GL | 155-12 | X 16 H          | 155-58 |               |         |         |       |
| 310-022-1    | 155-13 | X 20            | 155-59 |               |         |         |       |
| 310-022-1 GL | 155-14 | X 20 GL         | 155-60 |               |         |         |       |
| 315-01-1     | 155-15 | X 21            | 155-61 |               |         |         |       |
| 315-01-1 GL  | 155-16 | X 21 GL         | 155-62 |               |         |         |       |
|              |        | X 21 LANG       | 155-63 |               |         |         |       |
| 315-01-2     | 155-17 | X 21 LANG GL    | 155-64 |               |         |         |       |
| 315-01-2 GL  | 155-18 | X 21 WT         | 155-65 |               |         |         |       |
|              |        | X 21 WT GL      | 155-66 |               |         |         |       |
| 316-02-5     | 155-19 | X 23            | 155-67 |               |         |         |       |
| 316-02-5 GL  | 155-20 | X 23 GL         | 155-68 |               |         |         |       |
| 316-02-6 GL  | 155-21 | X 24            | 155-69 |               |         |         |       |
| 316-05-1     | 155-22 | X 24 GL         | 155-70 |               |         |         |       |
| 316-05-1 GL  | 155-23 | X 25            | 155-71 |               |         |         |       |
| R 22         | 155-24 | X 25 GL         | 155-72 |               |         |         |       |
| R 22 GL      | 155-25 | X 25 NEU        | 155-73 |               |         |         |       |
|              |        | X 25 NEU GL     | 155-74 |               |         |         |       |
| R 23         | 155-26 | X 26            | 155-75 |               |         |         |       |
| R 23 GL      | 155-27 | X 26 GL         | 155-76 |               |         |         |       |
| R 24         | 155-28 | X 27            | 155-77 |               |         |         |       |
| R 24 GL      | 155-29 | X 27 GL         | 155-78 |               |         |         |       |
| R 24 NEU GL  | 155-30 | X 27 SPEZIAL    | 155-79 |               |         |         |       |
| R 26         | 155-31 | X 27 SPEZIAL GL | 155-80 |               |         |         |       |
| R I          | 155-32 | X 28            | 155-81 |               |         |         |       |
| R I GL       | 155-33 | X 28 GL         | 155-82 |               |         |         |       |
| R II         | 155-34 | X 29            | 155-83 |               |         |         |       |
| R II GL      | 155-35 | X 29 GL         | 155-84 |               |         |         |       |
| R III        | 155-36 | X 30            | 155-85 |               |         |         |       |
| R III GL     | 155-37 | X 30 GL         | 155-86 |               |         |         |       |
| R IV         | 155-38 | X 31            | 155-87 |               |         |         |       |
| R IV GL      | 155-39 | X 31 GL         | 155-88 |               |         |         |       |
| R V          | 155-40 | X 44            | 155-89 |               |         |         |       |
| R V GL       | 155-41 | X 44 GL         | 155-90 |               |         |         |       |
|              |        | X 44 HS         | 155-91 |               |         |         |       |
| R VI         | 155-42 | X 44 B          | 155-92 |               |         |         |       |
| R VI GL      | 155-43 | X 44 B GL       | 155-93 |               |         |         |       |
|              |        | X 44 B HS       | 155-94 |               |         |         |       |
| R VIII       | 155-44 | X 49 B          | 155-95 |               |         |         |       |
| R VIII GL    | 155-45 | X 49 B GL       | 155-96 |               |         |         |       |

|   |
|---|
| <h1>WK-Serie</h1> <h2>310-01-1</h2> <h3>15.8862.DVG.2230</h3> |
|---|

| Artikelgruppe:      | Briefkästenschlösser  |
|---------------------|---|
| <b>Bezeichnung:</b> | <b>Hebelzylinder f. Briefkästen u. Kassetten, L8mm, Durchm.22mm, Schließw.90°</b> |
| Artikel-Nr.         | 15.8862.DVG.2230  |
| Kessler-Nr.:        | 310-01-1  |
| Hersteller:         | DOM   |
| <hr/>               |   |
| Durchmesser:        | 22 mm   |
| Hebel:              | 30 x 2 x 13 mm  |
| Funktion:           | Schließbewegung 90°   |
|                     | 1 Abzug   |
| Zuhaltungen:        | 4 Plättchen   |
| Zubehör:            | 1 Halteklammer  |
| Material:           | Zink-Druckguß   |
| Oberfläche:         | glanzverchromt  |
| Schließung:         | verschiedenschließend   |

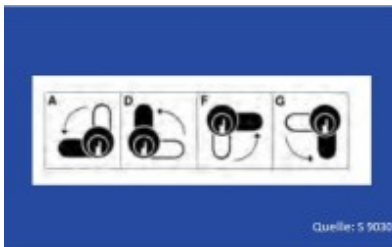
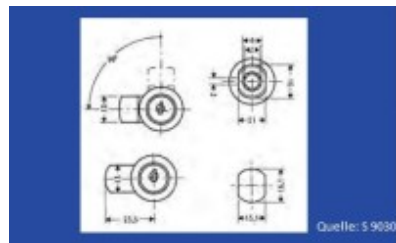
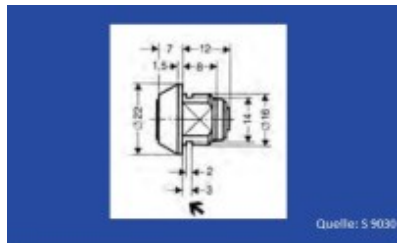

**WK-Serie**

**310-01-1 GL**

**15.8862.DGG.2230**

| Artikelgruppe:      | Briefkästenschlösser  |
|---------------------|---|
| <b>Bezeichnung:</b> | <b>Hebelzylinder f. Briefkästen u. Kassetten, L8mm, Durchm.22mm, Schließw.90°</b> |
| Artikel-Nr.         | 15.8862.DGG.2230  |
| Kessler-Nr.:        | 310-01-1 GL   |
| Hersteller:         | DOM   |
|                     |   |
| Durchmesser:        | 22 mm   |
| Hebel:              | 30 x 2 x 13 mm  |
| Funktion:           | Schließbewegung 90°   |
|                     | 1 Abzug   |
| Zuhaltungen:        | 4 Plättchen   |
| Zubehör:            | 1 Halteklammer  |
| Material:           | Zink-Druckguß   |
| Oberfläche:         | glanzverchromt  |
| Schließung:         | gleichschließend  |

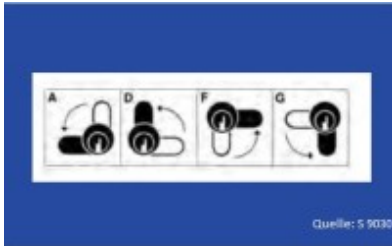
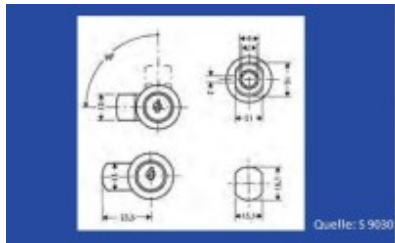
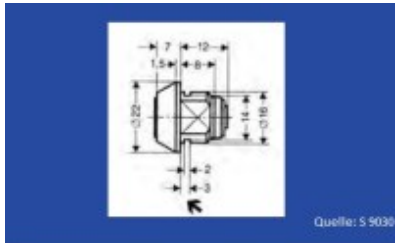

**WK-Serie**  
**310-01-2**  
**15.8863.DVG.2231**

|                       |   |
|-----------------------|---|
| <b>Artikelgruppe:</b> | <b>Briefkästenschlösser</b>   |
| <b>Bezeichnung:</b>   | <b>Hebelzylinder f. Briefkästen u. Kassetten, L8mm, Durchm.22mm, Schließw.90°</b> |
| Artikel-Nr.           | 15.8863.DVG.2231  |
| Kessler-Nr.:          | 310-01-2  |
| Hersteller:           | DOM   |

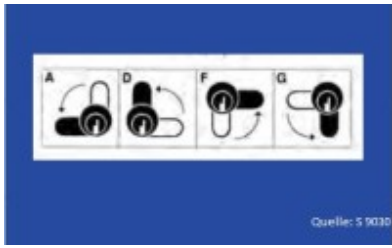
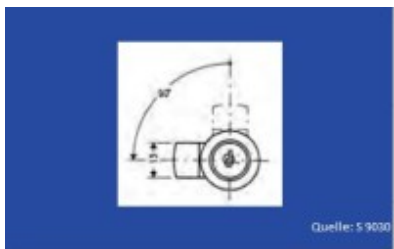
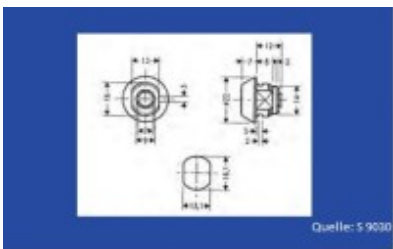

## WK-Serie

310-018-5

15.7185.DVK.2230

| Artikelgruppe:      | Briefkästenschlösser  |
|---------------------|---|
| <b>Bezeichnung:</b> | Hebelzylinder f. Briefkästen u. Kassetten, L12,2mm, Durchm.22mm, Schließw.90° |
| Artikel-Nr.         | 15.7185.DVK.2230  |
| Kessler-Nr.:        | 310-018-5   |
| Hersteller:         | DOM   |
| Durchmesser:        | 22 mm   |
| Hebel:              | 30 x 2 x 13 mm  |
| Funktion:           | Schließbewegung 90°   |
|                     | 1 Abzug   |
| Zuhaltungen:        | 5 Plättchen   |
| Zubehör:            | 1 Halteklammer  |
| Material:           | Zink-Druckguß   |
| Oberfläche:         | glanzverchromt  |
| Schließung:         | verschiedenschließend   |

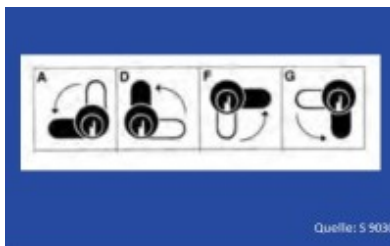
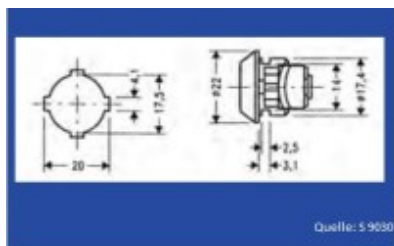
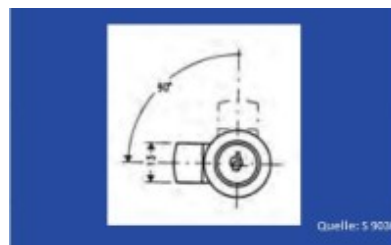
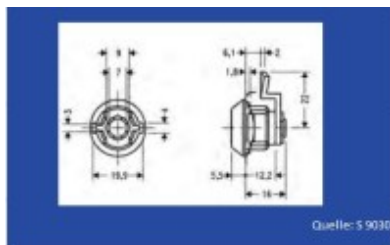
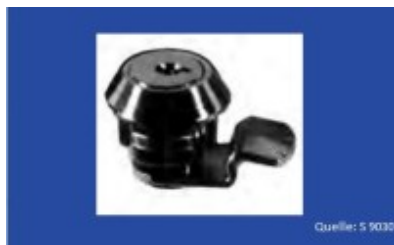

**WK-Serie**

**310-018-5 GL**

**15.7185.DGK.2230**

| Artikelgruppe:      | Briefkästenschlösser   |
|---------------------|--|
| <b>Bezeichnung:</b> | <b>Hebelzylinder f. Briefkästen u. Kassetten, L12,2mm, Durchm.22mm, Schließw.90°</b> |
| Artikel-Nr.         | 15.7185.DGK.2230   |
| Kessler-Nr.:        | 310-018-5 GL   |
| Hersteller:         | DOM  |
| <b>Durchmesser:</b> | 22 mm  |
| <b>Hebel:</b>       | 30 x 2 x 13 mm   |
| <b>Funktion:</b>    | Schließbewegung 90°  |
| <b>Zuhaltungen:</b> | 1 Abzug  |
| <b>Zubehör:</b>     | 5 Plättchen  |
| <b>Zubehör:</b>     | 1 Halteklammer   |
| <b>Material:</b>    | Zink-Druckguß  |
| <b>Oberfläche:</b>  | glanzverchromt   |
| <b>Schließung:</b>  | gleichschließend   |

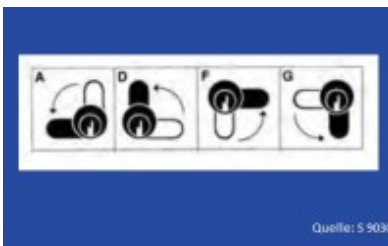
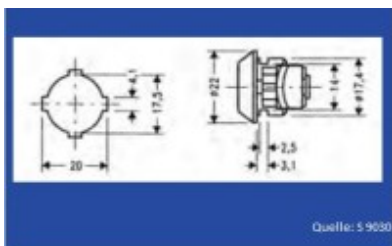
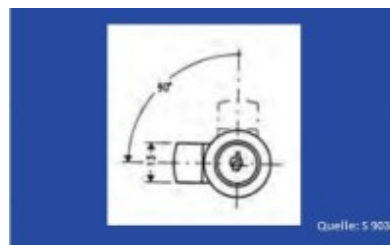
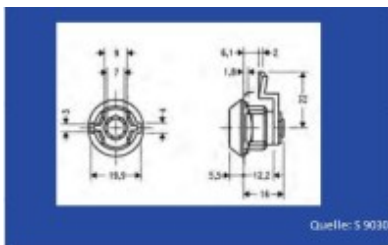

|                         |
|-------------------------|
| <b>WK-Serie</b>         |
| <b>310-018-7</b>        |
| <b>15.7185.DVG.2228</b> |

|                       |                                  |
|-----------------------|----------------------------------|
| <b>Artikelgruppe:</b> | <b>Briefkästenschlösser</b>      |
| <b>Bezeichnung:</b>   | <b>DUMMY ARTIKEL FÜR KATALOG</b> |
| Artikel-Nr.           | 10.0000.AAAA.0000                |
| Hersteller:           | HUWIL HMT                        |



**WK-Serie**  
**310-021-2**  
**15.9193.DVK.2230**

| Artikelgruppe:      | Briefkästenschlösser  |
|---------------------|---|
| <b>Bezeichnung:</b> | <b>Hebelzylinder f. Briefkästen u. Kassetten, L13,2mm, Durchm.20mm, Schließw.180°</b> |
| Artikel-Nr.         | 15.9193.DVK.2030  |
| Kessler-Nr.:        | 310-021-2   |
| Hersteller:         | DOM   |
| Durchmesser:        | 20 mm   |
| Hebel:              | 30 x 2 x 13 mm  |
| Funktion:           | Schließbewegung 180°  |
|                     | 2 Abzüge  |
| Zuhaltungen:        | 5 Plättchen   |
| Zubehör:            | 1 Halteklammer  |
| Material:           | Zink-Druckguß   |
| Oberfläche:         | glanzverchromt  |
| Schließung:         | verschiedenschließend   |

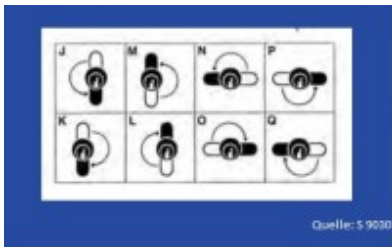
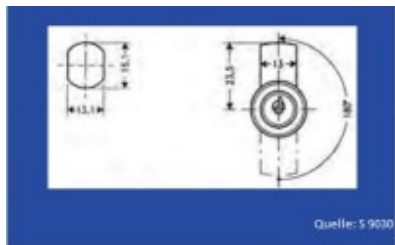
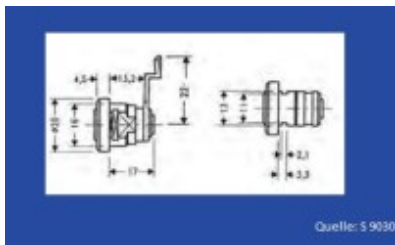

## WK-Serie

**310-021-2 GL**

**15.9193.DGK.2230**

| Artikelgruppe:      | Briefkästenschlösser  |
|---------------------|---|
| <b>Bezeichnung:</b> | <b>Hebelzylinder f. Briefkästen u. Kassetten, L13,2mm, Durchm.20mm, Schließw.180°</b> |
| Artikel-Nr.         | 15.9193.DGK.2030  |
| Kessler-Nr.:        | 310-021-2 GL  |
| Hersteller:         | DOM   |
| Durchmesser:        | 20 mm   |
| Hebel:              | 30 x 2 x 13 mm  |
| Funktion:           | Schließbewegung 180°  |
|                     | 2 Abzüge  |
| Zuhaltungen:        | 5 Plättchen   |
| Zubehör:            | 1 Halteklammer  |
| Material:           | Zink-Druckguß   |
| Oberfläche:         | glanzverchromt  |
| Schließung:         | gleichschließend  |

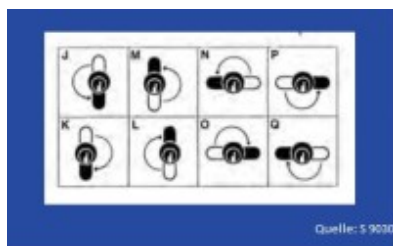
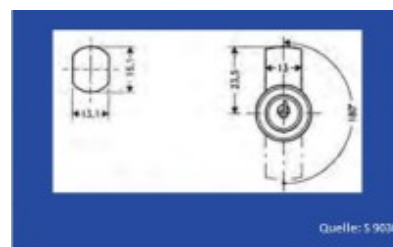
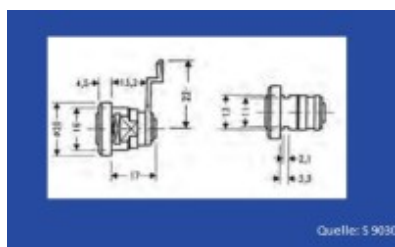

**WK-Serie**

**310-021-4**

**15.7140.DVG.2030**

| Artikelgruppe:      | Briefkästenschlösser  |
|---------------------|---|
| <b>Bezeichnung:</b> | <b>Hebelzylinder f. Briefkästen u. Kassetten, L11mm, Durchm.20mm, Schließw.180°</b> |
| Artikel-Nr.         | 15.7140.DVG.2030  |
| Kessler-Nr.:        | 310-021-4   |
| Hersteller:         | DOM   |
| <b>Durchmesser:</b> | 20 mm   |
| <b>Hebel:</b>       | 30 x 2 x 13 mm  |
| <b>Funktion:</b>    | Schließbewegung 180°  |
| <b>Zuhaltungen:</b> | 2 Abzüge  |
| <b>Zubehör:</b>     | 4 Plättchen   |
| <b>Zubehör:</b>     | 1 Halteklammer  |
| <b>Material:</b>    | Zink-Druckguß   |
| <b>Oberfläche:</b>  | glanzverchromt  |
| <b>Schließung:</b>  | verschiedenschließend   |

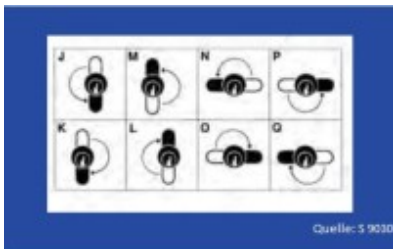
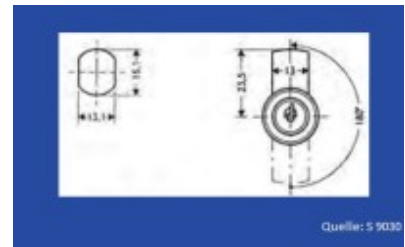
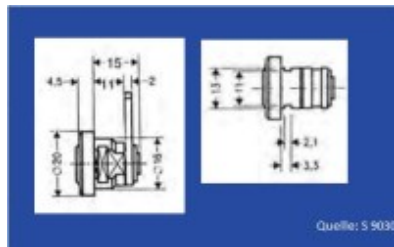

**WK-Serie**  
**310-021-4 GL**  
**15.7140.DGG.2030**

| Artikelgruppe:      | Briefkästenschlösser  |
|---------------------|---|
| <b>Bezeichnung:</b> | <b>Hebelzylinder f. Briefkästen u. Kassetten, L11mm, Durchm.20mm, Schließw.180°</b> |
| Artikel-Nr.         | 15.7140.DGG.2030  |
| Kessler-Nr.:        | 310-021-4 GL  |
| Hersteller:         | DOM   |
| Durchmesser:        | 20 mm   |
| Hebel:              | 30 x 2 x 13 mm  |
| Funktion:           | Schließbewegung 180°  |
|                     | 2 Abzüge  |
| Zuhaltungen:        | 4 Plättchen   |
| Zubehör:            | 1 Halteklammer  |
| Material:           | Zink-Druckguß   |
| Oberfläche:         | glanzverchromt  |
| Schließung:         | gleichschließend  |

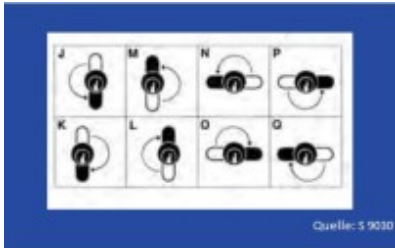
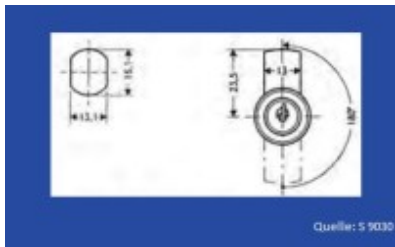
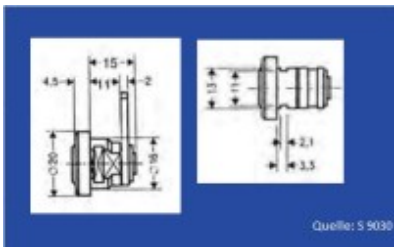

**WK-Serie**  
**310-021-9**  
**15.5862.DVG.2030**

| Artikelgruppe:      | Briefkästenschlösser   |
|---------------------|--|
| <b>Bezeichnung:</b> | <b>Hebelzylinder f. Briefkästen u. Kassetten, L13mm, Durchm.20mm, Schließw.90°</b> |
| Artikel-Nr.         | 15.5862.DVG.2030   |
| Kessler-Nr.:        | 310-021-9  |
| Hersteller:         | DOM  |
| Durchmesser:        | 20 mm  |
| Hebel:              | 30 x 2 x 13 mm   |
| Funktion:           | Schließbewegung 90°  |
|                     | 1 Abzug  |
| Zuhaltungen:        | 5 Plättchen  |
| Zubehör:            | 1 Mutter M16   |
| Material:           | Zink-Druckguß  |
| Oberfläche:         | glanzverchromt   |
| Schließung:         | verschiedenschließend  |

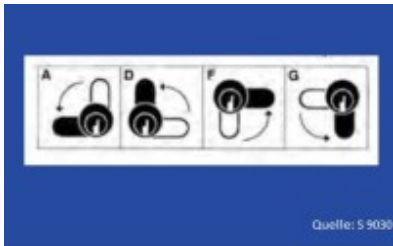
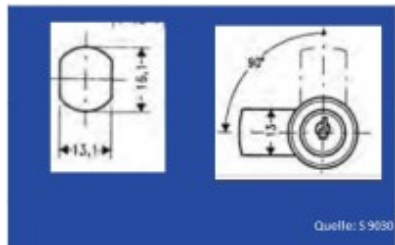
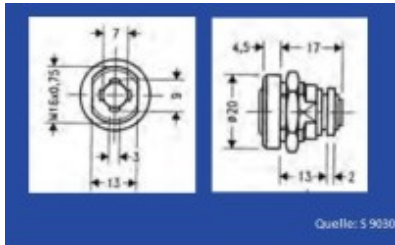

## WK-Serie

**310-021-9 GL**

**15.5862.DGG.2030**

| Artikelgruppe:      | Briefkästenschlösser   |
|---------------------|--|
| <b>Bezeichnung:</b> | <b>Hebelzylinder f. Briefkästen u. Kassetten, L13mm, Durchm.20mm, Schließw.90°</b> |
| Artikel-Nr.         | 15.5862.DGG.2030   |
| Kessler-Nr.:        | 310-021-9 GL   |
| Hersteller:         | DOM  |
| Durchmesser:        | 20 mm  |
| Hebel:              | 30 x 2 x 13 mm   |
| Funktion:           | Schließbewegung 90°  |
|                     | 1 Abzug  |
| Zuhaltungen:        | 5 Plättchen  |
| Zubehör:            | 1 Mutter M16   |
| Material:           | Zink-Druckguß  |
| Oberfläche:         | glanzverchromt   |
| Schließung:         | gleichschließend   |

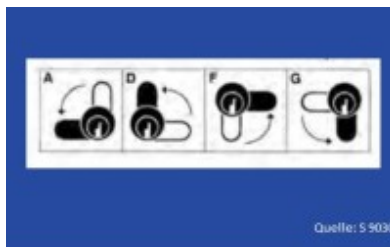
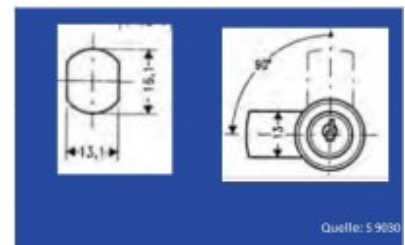
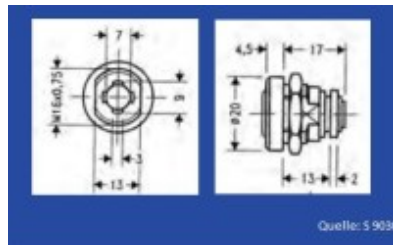

**WK-Serie**  
**310-022-1**  
**15.0569.DVG.2230**

| Artikelgruppe:      | Briefkästenschlösser   |
|---------------------|--|
| <b>Bezeichnung:</b> | <b>Hebelzylinder f. Briefkästen u. Kassetten, L10,6mm, Durchm.22mm, Schließw.90°</b> |
| Artikel-Nr.         | 15.0569.DVG.2230   |
| Kessler-Nr.:        | 310-022-1  |
| Hersteller:         | DOM  |
| Durchmesser:        | 22 mm  |
| Hebel:              | 30 x 2 x 13 mm   |
| Funktion:           | Schließbewegung 90°  |
|                     | 1 Abzug  |
| Zuhaltungen:        | 5 Plättchen  |
| Zubehör:            | 1 Mutter M16   |
| Material:           | Zink-Druckguß  |
| Oberfläche:         | glanzverchromt   |
| Schließung:         | verschiedenschließend  |

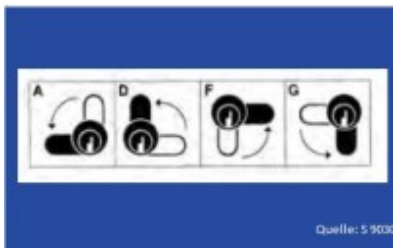
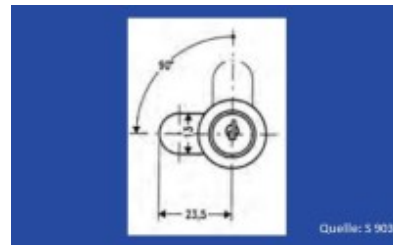
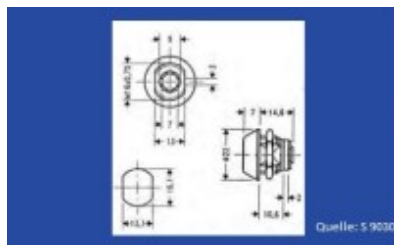
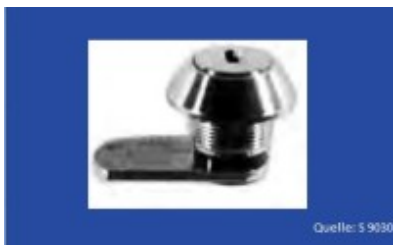

**WK-Serie**  
**310-022-1 GL**  
**15.0569.DGG.2230**

| Artikelgruppe:      | Briefkästenschlösser   |
|---------------------|--|
| <b>Bezeichnung:</b> | <b>Hebelzylinder f. Briefkästen u. Kassetten, L10,6mm, Durchm.22mm, Schließw.90°</b> |
| Artikel-Nr.         | 15.0569.DGG.2230   |
| Kessler-Nr.:        | 310-022-1 GL   |
| Hersteller:         | DOM  |
| Durchmesser:        | 22 mm  |
| Hebel:              | 30 x 2 x 13 mm   |
| Funktion:           | Schließbewegung 90°  |
|                     | 1 Abzug  |
| Zuhaltungen:        | 5 Plättchen  |
| Zubehör:            | 1 Mutter M16   |
| Material:           | Zink-Druckguß  |
| Oberfläche:         | glanzverchromt   |
| Schließung:         | gleichschließend   |

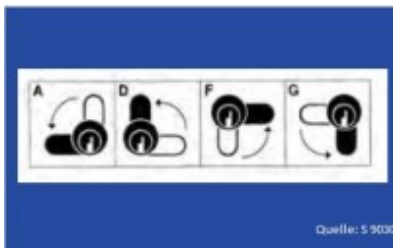
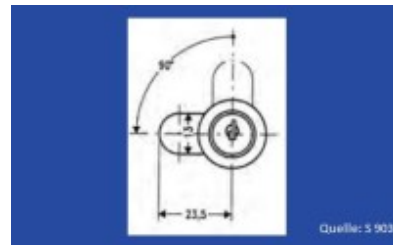
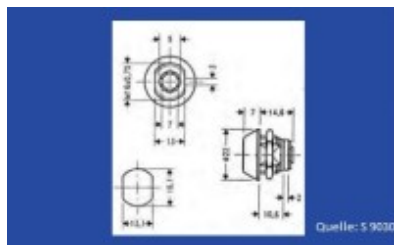
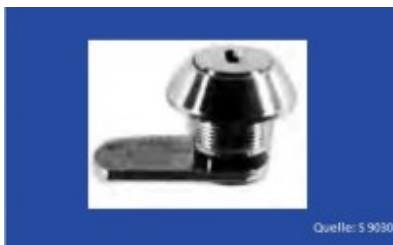



## WK-Serie

315-01-1

15.0942.DVG.1630

| Artikelgruppe:      | Briefkästenschlösser  |
|---------------------|---|
| <b>Bezeichnung:</b> | Hebelzylinder f. Briefkästen u. Kassetten, L10,3mm, Durchm.16mm, Schließw.90° |
| Artikel-Nr.         | 15.0942.DVG.1630  |
| Kessler-Nr.:        | 315-01-1  |
| Hersteller:         | DOM   |
| Durchmesser:        | 16 mm   |
| Hebel:              | 30 x 2 x 13 mm  |
| Schließweg:         | A,D,F,G   |
| Funktion:           | Schließbewegung 90°   |
|                     | 1 Abzug   |
| Zuhaltungen:        | 3 Stifte  |
| Zubehör:            | 1 Mutter M14, 1 Mutter M8   |
| Material:           | Messing   |
| Oberfläche:         | glanzverchromt  |
| Schließung:         | verschiedenschließend   |

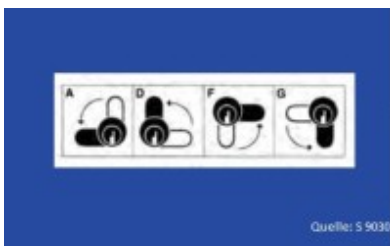
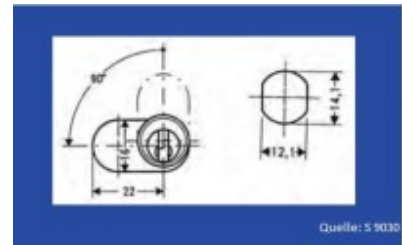
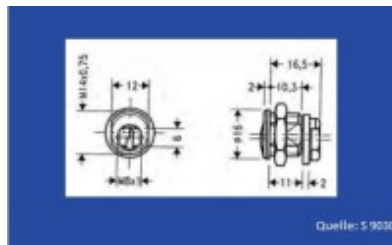

## WK-Serie

**315-01-1 GL**

**15.0942.DGG.1630**

| Artikelgruppe:      | Briefkästenschlösser   |
|---------------------|--|
| <b>Bezeichnung:</b> | <b>Hebelzylinder f. Briefkästen u. Kassetten, L10,3mm, Durchm.16mm, Schließw.90°</b> |
| Artikel-Nr.         | 15.0942.DGG.1630   |
| Kessler-Nr.:        | 315-01-1 GL  |
| Hersteller:         | DOM  |
| Durchmesser:        | 16 mm  |
| Hebel:              | 30 x 2 x 13 mm   |
| Schließweg:         | A,D,F,G  |
| Funktion:           | Schließbewegung 90°  |
|                     | 1 Abzug  |
| Zuhaltungen:        | 3 Stifte   |
| Zubehör:            | 1 Mutter M14, 1 Mutter M8  |
| Material:           | Messing  |
| Oberfläche:         | glanzverchromt   |
| Schließung:         | gleichschließend   |

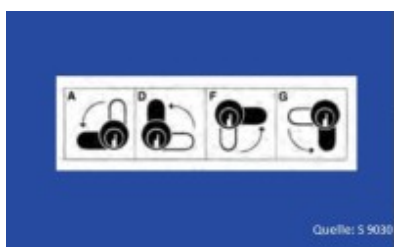
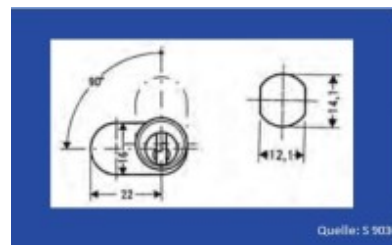
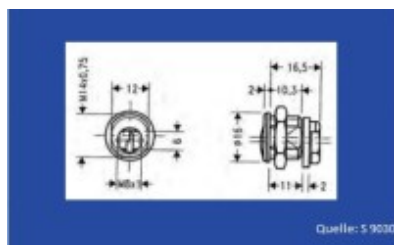

## WK-Serie

315-01-2

15.0945.DVG.1630

| Artikelgruppe:      | Briefkästenschlösser  |
|---------------------|---|
| <b>Bezeichnung:</b> | Hebelzylinder f. Briefkästen u. Kassetten, L10,3mm, Durchm.16mm, Schließw.90° |
| Artikel-Nr.         | 15.0945.DVG.1630  |
| Kessler-Nr.:        | 315-01-2  |
| Hersteller:         | DOM   |
| Durchmesser:        | 16 mm   |
| Hebel:              | 30 x 2 x 13 mm  |
| Schließweg:         | B,C,E,H   |
| Funktion:           | Schließbewegung 90°   |
|                     | 1 Abzug   |
| Zuhaltungen:        | 3 Stifte  |
| Zubehör:            | 1 Mutter M14, 1 Mutter M8   |
| Material:           | Messing   |
| Oberfläche:         | glanzverchromt  |
| Schließung:         | verschiedenschließend   |

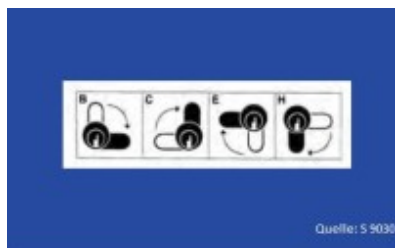
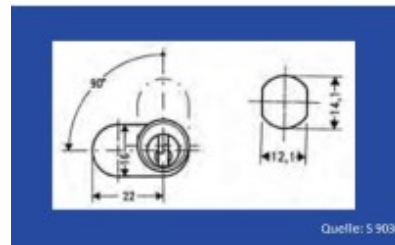
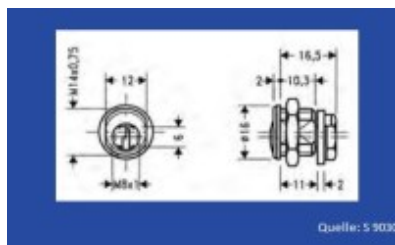

**WK-Serie**

**315-01-2 GL**

**15.0945.DGG.1630**

| Artikelgruppe:      | Briefkästenschlösser   |
|---------------------|--|
| <b>Bezeichnung:</b> | <b>Hebelzylinder f. Briefkästen u. Kassetten, L10,3mm, Durchm.16mm, Schließw.90°</b> |
| Artikel-Nr.         | 15.0945.DGG.1630   |
| Kessler-Nr.:        | 315-01-2 GL  |
| Hersteller:         | DOM  |
| <b>Durchmesser:</b> | 16 mm  |
| <b>Hebel:</b>       | 30 x 2 x 13 mm   |
| <b>Schließweg:</b>  | B,C,E,H  |
| <b>Funktion:</b>    | Schließbewegung 90°  |
| <b>Zuhaltungen:</b> | 1 Abzug  |
| <b>Zubehör:</b>     | 3 Stifte   |
| <b>Material:</b>    | Messing  |
| <b>Oberfläche:</b>  | glanzverchromt   |
| <b>Schließung:</b>  | gleichschließend   |

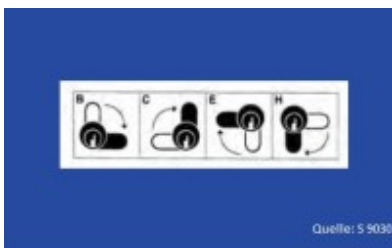
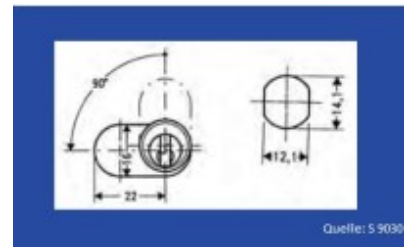
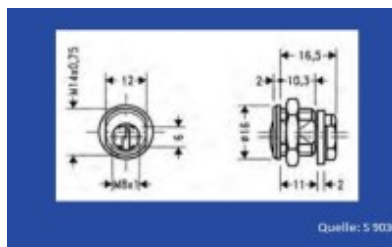

# WK-Serie

## 316-02-5

15.0857.DVG.1830

| Artikelgruppe:      | Briefkästenschlösser                             |
|---------------------|--|
| <b>Bezeichnung:</b> | Hebelzylinder L15,5mm, Durchm.18mm, Schließw.90° |
| Artikel-Nr.         | 15.0857.DVG.1830                                 |
| Kessler-Nr.:        | 316-02-5   |
| Hersteller:         | DOM  |
| Durchmesser:        | 18 mm  |
| Hebel:              | 30 x 2 x 16 mm                                   |
| Schließweg:         | A,D,F,G  |
| Funktion:           | Schließbewegung 90°                              |
|                     | 1 Abzug  |
| Zuhaltungen:        | 4 Stifte   |
| Zubehör:            | 1 Mutter M16, 1 Mutter M8                        |
| Material:           | Messing  |
| Oberfläche:         | glanzverchromt                                   |
| Schließung:         | verschiedenschließend                            |

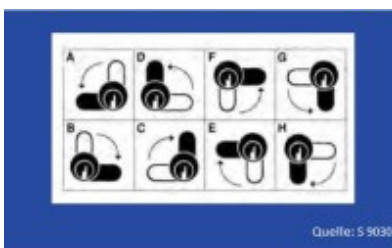
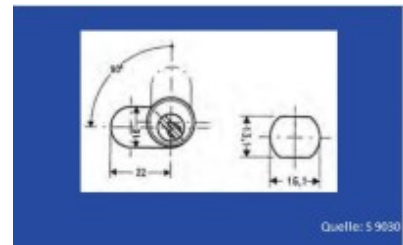
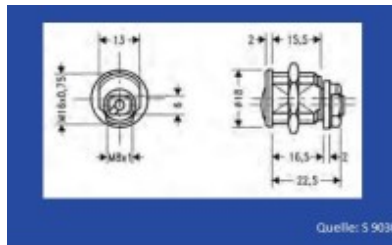

**WK-Serie**  
**316-02-5 GL**  
**15.0857.DGG.1830**

| Artikelgruppe:      | Briefkastenschlösser                                    |
|---------------------|---|
| <b>Bezeichnung:</b> | <b>Hebelzylinder L15,5mm, Durchm.18mm, Schließw.90°</b> |
| Artikel-Nr.         | 15.0857.DGG.1830  |
| Kessler-Nr.:        | 316-02-5 GL   |
| Hersteller:         | DOM   |
| Durchmesser:        | 18 mm   |
| Hebel:              | 30 x 2 x 16 mm  |
| Schließweg:         | A,D,F,G   |
| Funktion:           | Schließbewegung 90°                                     |
|                     | 1 Abzug   |
| Zuhaltungen:        | 4 Stifte  |
| Zubehör:            | 1 Mutter M16, 1 Mutter M8                               |
| Material:           | Messing   |
| Oberfläche:         | glanzverchromt  |
| Schließung:         | gleichschließend  |

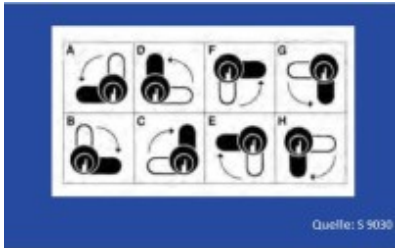
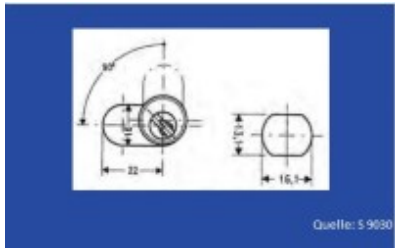
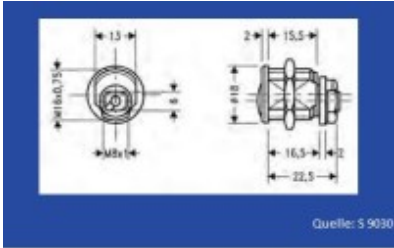

## WK-Serie

**316-02-6 GL**

**15.0859.DGG.1830**

| Artikelgruppe:      | Briefkästenschlösser                                    |
|---------------------|---|
| <b>Bezeichnung:</b> | <b>Hebelzylinder L15,5mm, Durchm.18mm, Schließw.90°</b> |
| Artikel-Nr.         | 15.0859.DGG.1830  |
| Kessler-Nr.:        | 316-02-6 GL   |
| Hersteller:         | DOM   |
| Durchmesser:        | 18 mm   |
| Hebel:              | 30 x 2 x 16 mm  |
| Schließweg:         | B,C,E,H   |
| Funktion:           | Schließbewegung 90°                                     |
|                     | 1 Abzug   |
| Zuhaltungen:        | 4 Stifte  |
| Zubehör:            | 1 Mutter M16, 1 Mutter M8                               |
| Material:           | Messing   |
| Oberfläche:         | glanzverchromt  |
| Schließung:         | gleichschließend  |

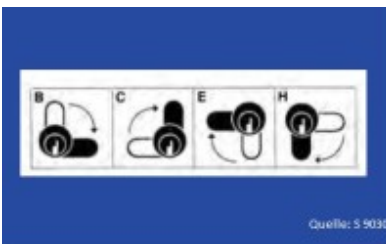
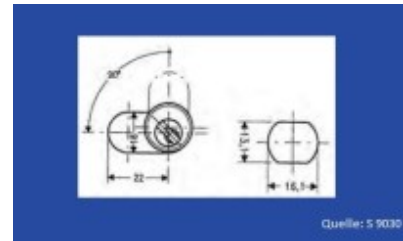
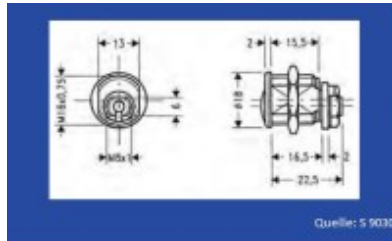

## WK-Serie

### 316-05-1

15.0871.DVG.1830

| Artikelgruppe:      | Briefkästenschlösser                             |
|---------------------|--|
| <b>Bezeichnung:</b> | Hebelzylinder L15,5mm, Durchm.18mm, Schließw.90° |
| Artikel-Nr.         | 15.0871.DVG.1830                                 |
| Kessler-Nr.:        | 316-05-1   |
| Hersteller:         | DOM  |
| Durchmesser:        | 18 mm  |
| Hebel:              | 30 x 2 x 16 mm                                   |
| Funktion:           | Schließbewegung 90°                              |
|                     | 2 Abzüge   |
| Zuhaltungen:        | 5 Stifte   |
| Zubehör:            | 1 Mutter M16, 1 Mutter M8                        |
| Material:           | Messing  |
| Oberfläche:         | glanzverchromt                                   |
| Schließung:         | verschiedenschließend                            |

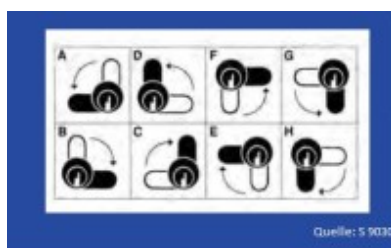
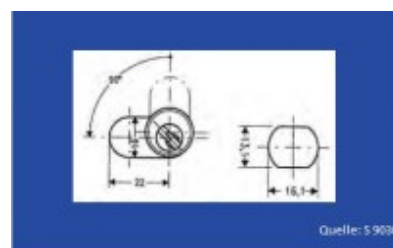
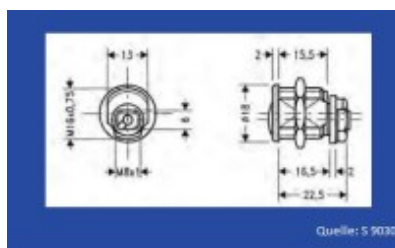



**WK-Serie**  
**316-05-1 GL**  
**15.0871.DGG.1830**

| Artikelgruppe:      | Briefkästenschlösser                                    |
|---------------------|---|
| <b>Bezeichnung:</b> | <b>Hebelzylinder L15,5mm, Durchm.18mm, Schließw.90°</b> |
| Artikel-Nr.         | 15.0871.DGG.1830  |
| Kessler-Nr.:        | 316-05-1 GL   |
| Hersteller:         | DOM   |
| Durchmesser:        | 18 mm   |
| Hebel:              | 30 x 2 x 16 mm  |
| Funktion:           | Schließbewegung 90°<br>1 Abzug                          |
| Zuhaltungen:        | 4 Stifte  |
| Zubehör:            | 1 Mutter M16, 1 Mutter M8                               |
| Material:           | Messing   |
| Oberfläche:         | glanzverchromt  |
| Schließung:         | gleichschließend  |

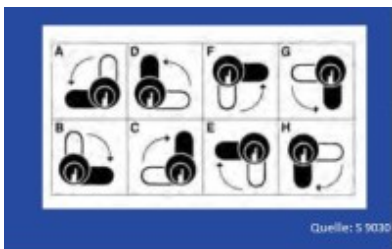
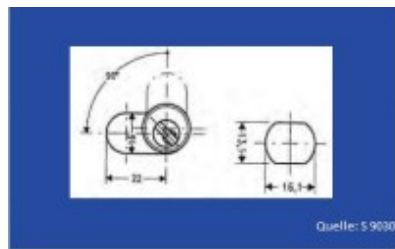
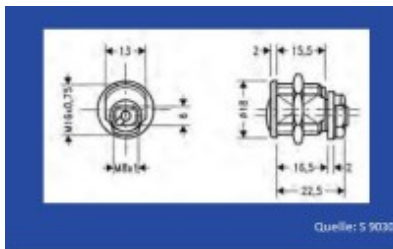

|                         |
|-------------------------|
| <b>WK-Serie</b>         |
| <b>R 22</b>             |
| <b>15.6240.RVK.2528</b> |

| Artikelgruppe:                                  | Briefkästenschlösser                                    |
|---|---|
| <b>Bezeichnung:</b>                             | <b>Hebelzylinder, Durchm.25mm<br/>m.Staubverschluss</b> |
| Artikel-Nr.:                                    | 15.6240.RVK.2528  |
| Kessler-Nr.:                                    | R 22  |
| Hersteller:                                     | RONIS   |
| <b>Durchmesser:</b> 25 mm                       |   |
| <b>Hebel:</b> 28 x 2 x 16 mm (gemäß Abbildung)  |   |
| <b>Funktion:</b> Schließbewegung 90°<br>1 Abzug |   |
| <b>Zuhaltungen:</b> 5 Plättchen                 |   |
| <b>Zubehör:</b> 1 Halteklammer                  |   |
| <b>Material:</b> Zink-Druckguss                 |   |
| <b>Oberfläche:</b> Edelstahlfront               |   |
| <b>Schließung:</b> verschiedenschließend        |   |

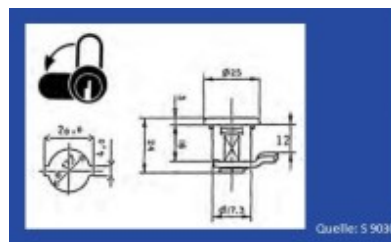

**WK-Serie**  
**R 22 GL**  
**15.6240.RGK.2528**

| Artikelgruppe:      | Briefkästenschlösser                                |
|---------------------|---|
| <b>Bezeichnung:</b> | <b>Hebelzylinder, Durchm.25mm m.Staubverschluss</b> |
| Artikel-Nr.:        | 15.6240.RGK.2528                                    |
| Kessler-Nr.:        | R 22 GL   |
| Hersteller:         | RONIS   |
| Durchmesser:        | 25 mm   |
| Hebel:              | 28 x 2 x 16 mm (gemäß Abbildung)                    |
| Funktion:           | Schließbewegung 90°<br>1 Abzug                      |
| Zuhaltungen:        | 5 Plättchen   |
| Zubehör:            | 1 Halteklammer                                      |
| Material:           | Zink-Druckguss                                      |
| Oberfläche:         | Edelstahlfront                                      |
| Schließung:         | gleichschließend                                    |

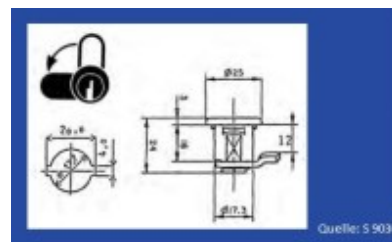

**WK-Serie**

**R 23**

**15.6240.RVX.2528**

| Artikelgruppe:      | Briefkästenschlösser                                    |
|---------------------|---|
| <b>Bezeichnung:</b> | <b>Hebelzylinder, Durchm.25mm<br/>m.Staubverschluss</b> |
| Artikel-Nr.:        | 15.6240.RVX.2528  |
| Kessler-Nr.:        | R 23  |
| Hersteller:         | RONIS   |
|                     |   |
| Durchmesser:        | 25 mm   |
| Hebel:              | 28 x 2 x 16 mm (gemäß Abbildung)                        |
| Funktion:           | Schließbewegung 90°<br>1 Abzug                          |
| Zuhaltungen:        | 5 Plättchen   |
| Zubehör:            | 1 Halteklammer  |
| Material:           | Zink-Druckguss  |
| Oberfläche:         | Edelstahlfront  |
| Schließung:         | verschiedenschließend                                   |

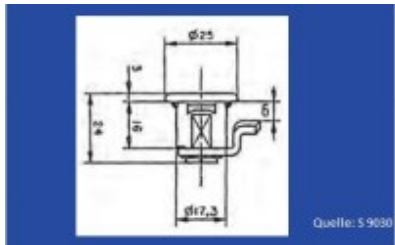

**WK-Serie**  
**R 23 GL**  
**15.6240.RGX.2528**

| Artikelgruppe:      | Briefkästenschlösser                                |
|---------------------|---|
| <b>Bezeichnung:</b> | <b>Hebelzylinder, Durchm.25mm m.Staubverschluss</b> |
| Artikel-Nr.:        | 15.6240.RGX.2528                                    |
| Kessler-Nr.:        | R 23 GL   |
| Hersteller:         | RONIS   |
| Durchmesser:        | 25 mm   |
| Hebel:              | 28 x 2 x 16 mm (gemäß Abbildung)                    |
| Funktion:           | Schließbewegung 90°<br>1 Abzug                      |
| Zuhaltungen:        | 5 Plättchen   |
| Zubehör:            | 1 Halteklammer                                      |
| Material:           | Zink-Druckguss                                      |
| Oberfläche:         | Edelstahlfront                                      |
| Schließung:         | gleichschließend                                    |

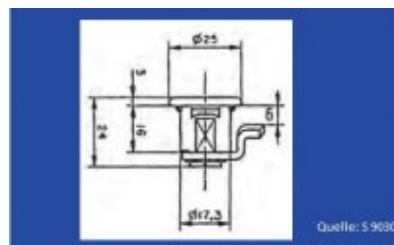

**WK-Serie**  
**R 24**  
**15.8700.RVK.2232**

| Artikelgruppe:      | Briefkästenschlösser              |
|---------------------|-----------------------------------|
| <b>Bezeichnung:</b> | <b>Hebelzylinder, Durchm.22mm</b> |
| Artikel-Nr.         | 15.8700.RVK.2232                  |
| Kessler-Nr.:        | R 24                              |
| Hersteller:         | RONIS                             |
| <b>Durchmesser:</b> | <b>22 mm</b>                      |
| Hebel:              | 32 x 2 x 15 mm                    |
| Funktion:           | Schließbewegung 90°               |
|                     | 1 Abzug                           |
| Zuhaltungen:        | 5 Plättchen                       |
| Zubehör:            | 1 Mutter                          |
| Material:           | Zink-Druckguss                    |
| Oberfläche:         | Edelstahlfrost                    |
| Schließung:         | verschiedenschließend             |

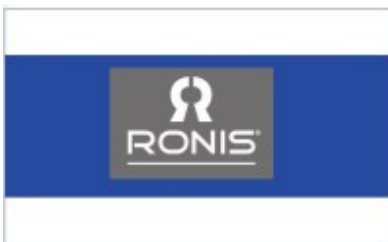
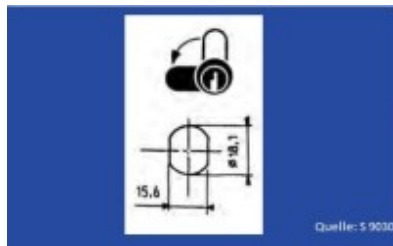
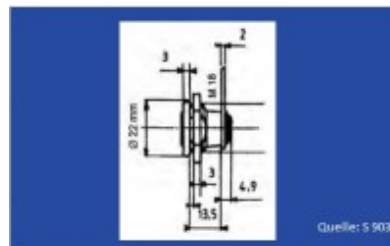

**WK-Serie**  
**R 24 GL**  
**15.8700.RGK.2232**

| Artikelgruppe:      | Briefkästenschlösser              |
|---------------------|-----------------------------------|
| <b>Bezeichnung:</b> | <b>Hebelzylinder, Durchm.22mm</b> |
| Artikel-Nr.         | 15.8700.RGK.2232                  |
| Kessler-Nr.:        | R 24 GL                           |
| Hersteller:         | RONIS                             |
| <b>Durchmesser:</b> | <b>22 mm</b>                      |
| Hebel:              | 32 x 2 x 15 mm                    |
| Funktion:           | Schließbewegung 90°               |
|                     | 1 Abzug                           |
| Zuhaltungen:        | 5 Plättchen                       |
| Zubehör:            | 1 Mutter                          |
| Material:           | Zink-Druckguss                    |
| Oberfläche:         | glanzverchromt                    |
| Schließung:         | gleichschließend                  |

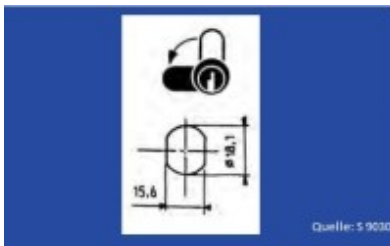
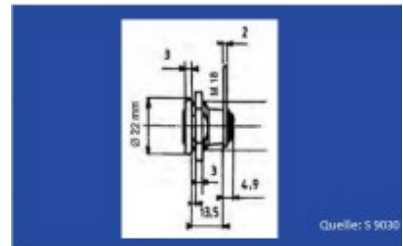

WK-Serie

R 24 NEU GL

15.8701.RGK.2232

| Artikelgruppe:      | Briefkästenschlösser                                    |
|---------------------|---|
| <b>Bezeichnung:</b> | <b>Hebelzylinder, Durchm.22mm<br/>m.Staubverschluss</b> |
| Artikel-Nr.         | 15.8701.RGK.2232  |
| Kessler-Nr.:        | R 24 NEU GL   |
| Hersteller:         | RONIS   |
|                     |   |
|                     | mit Staubverschluss                                     |
|                     |   |
| Durchmesser:        | 22 mm   |
| Hebel:              | 32 x 2 x 15 mm  |
| Funktion:           | Schließbewegung 90°                                     |
|                     | 1 Abzug   |
| Zuhaltungen:        | 5 Plättchen   |
| Zubehör:            | 1 Mutter  |
| Material:           | Zink-Druckguss  |
| Oberfläche:         | glanzverchromt  |
| Schließung:         | gleichschließend  |

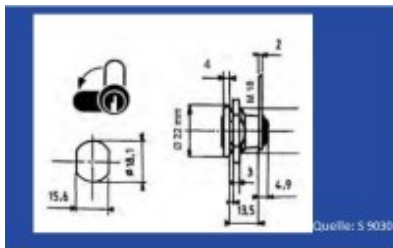



|                  |
|------------------|
| WK-Serie         |
| R 26             |
| 15.6240.RVK.2530 |

| Artikelgruppe:      | Briefkästenschlösser                                    |
|---------------------|---|
| <b>Bezeichnung:</b> | <b>Hebelzylinder, Durchm.25mm<br/>m.Staubverschluss</b> |
| Artikel-Nr.         | 15.6240.RVK.2530  |
| Kessler-Nr.:        | R 26  |
| Hersteller:         | RONIS   |
|                     |   |
|                     | mit Staubverschluss                                     |
| Durchmesser:        | 25mm  |
| Hebel:              | 30 x 2 x 16 mm  |
| Funktion:           | Schließbewegung 90°                                     |
|                     | 1 Abzug   |
| Zuhaltungen:        | 5 Plättchen   |
| Zubehör:            | 1 Halteklammer  |
| Material:           | Zink-Druckguss  |
| Oberfläche:         | Edelstahlfront  |
| Schließung:         | verschiedenschließend                                   |

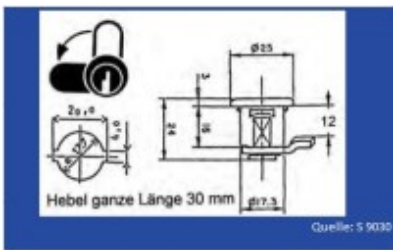

WK-Serie

R I

15.8800.RVK.2232

| Artikelgruppe:      | Briefkastenschloß                 |
|---------------------|-----------------------------------|
| <b>Bezeichnung:</b> | <b>Hebelzylinder, Durchm.22mm</b> |
| Artikel-Nr.:        | 15.8800.RVK.2232                  |
| Kessler-Nr.:        | R I                               |
| Hersteller:         | RONIS                             |
| Durchmesser:        | 22 mm                             |
| Hebel:              | 32 x 2 x 15 mm                    |
| Funktion:           | Schließbewegung 90°<br>1 Abzug    |
| Zubehör:            | 1 Mutter                          |
| Oberfläche:         | poliert verchromt                 |
| Schließung:         | verschiedenschließend             |

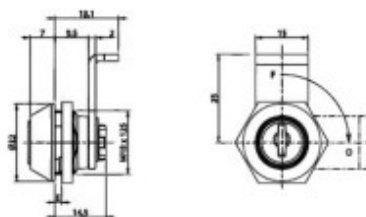
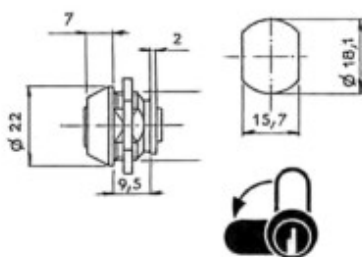

WK-Serie

R | GL

15.8800.RGK.2232

| Artikelgruppe:      | Briefkastenschloss             |
|---------------------|--------------------------------|
| <b>Bezeichnung:</b> | Hebelzylinder, Durchm.22mm     |
| Artikel-Nr.:        | 15.8800.RGK.2232               |
| Kessler-Nr.:        | R   GL                         |
| Hersteller:         | RONIS                          |
| Durchmesser:        | 22 mm                          |
| Hebel:              | 32 x 2 x 15 mm                 |
| Funktion:           | Schließbewegung 90°<br>1 Abzug |
| Zubehör:            | 1 Mutter                       |
| Oberfläche:         | poliert verchromt              |
| Schließung:         | gleichschließend FH 080        |

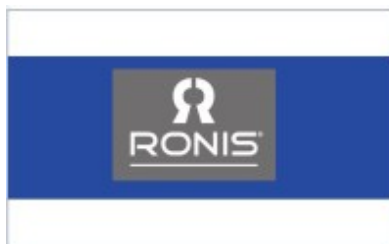
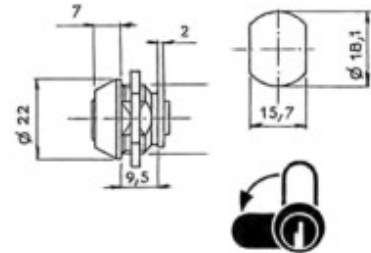
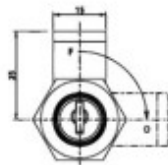
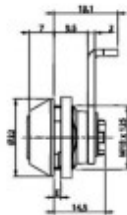

**WK-Serie**  
**R II**  
**15.8800.RVG.2232**

| Artikelgruppe:      | Briefkästenschlösser              |
|---------------------|-----------------------------------|
| <b>Bezeichnung:</b> | <b>Hebelzylinder, Durchm.22mm</b> |
| Artikel-Nr.         | 15.8800.RVG.2232                  |
| Kessler-Nr.:        | R II                              |
| Hersteller:         | RONIS                             |
| <b>Durchmesser:</b> | <b>22 mm</b>                      |
| Hebel:              | 32 x 2 x 15 mm                    |
| Funktion:           | Schließbewegung 90°               |
|                     | 1 Abzug                           |
| Zubehör:            | 1 Mutter                          |
| Oberfläche:         | poliert verchromt                 |
| Schließung:         | verschiedenschließend             |

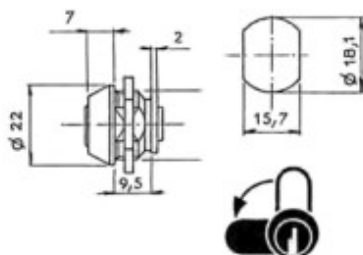

**WK-Serie**  
**R II GL**  
**15.8800.RGG.2232**

| Artikelgruppe:      | Briefkästenschlösser              |
|---------------------|-----------------------------------|
| <b>Bezeichnung:</b> | <b>Hebelzylinder, Durchm.22mm</b> |
| Artikel-Nr.         | 15.8800.RGG.2232                  |
| Kessler-Nr.:        | R II GL                           |
| Hersteller:         | RONIS                             |
| <b>Durchmesser:</b> | <b>22 mm</b>                      |
| Hebel:              | 32 x 2 x 15 mm                    |
| Funktion:           | Schließbewegung 90°               |
|                     | 1 Abzug                           |
| Zubehör:            | 1 Mutter                          |
| Oberfläche:         | poliert verchromt                 |
| Schließung:         | gleichschließend FH 080           |

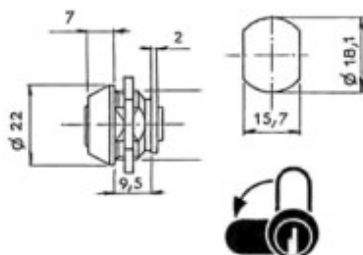

**WK-Serie**  
**R III**  
**15.4900.RVK.2232**

| Artikelgruppe:      | Briefkästenschlösser              |
|---------------------|-----------------------------------|
| <b>Bezeichnung:</b> | <b>Hebelzylinder, Durchm.22mm</b> |
| Artikel-Nr.         | 15.4900.RVK.2232                  |
| Kessler-Nr.:        | R III                             |
| Hersteller:         | RONIS                             |
| <b>Durchmesser:</b> | <b>22 mm</b>                      |
| Hebel:              | 32 x 2 x 15 mm                    |
| Funktion:           | Schließbewegung 90°<br>1 Abzug    |
| Zuhaltungen:        | 5 Plättchen                       |
| Zubehör:            | 1 Halteklammer                    |
| Material:           | Zink-Druckguss                    |
| Oberfläche:         | glanzverchromt                    |
| Schließung:         | verschiedenschließend             |

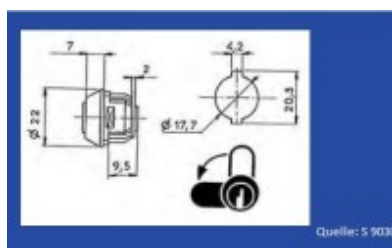

**WK-Serie**  
**R III GL**  
**15.4900.RGK.2232**

| Artikelgruppe:      | Briefkästenschlösser              |
|---------------------|-----------------------------------|
| <b>Bezeichnung:</b> | <b>Hebelzylinder, Durchm.22mm</b> |
| Artikel-Nr.         | 15.4900.RGK.2232                  |
| Kessler-Nr.:        | R III GL                          |
| Hersteller:         | RONIS                             |
| <b>Durchmesser:</b> | <b>22 mm</b>                      |
| Hebel:              | 32 x 2 x 15 mm                    |
| Funktion:           | Schließbewegung 90°               |
|                     | 1 Abzug                           |
| Zuhaltungen:        | 5 Plättchen                       |
| Zubehör:            | 1 Halteklammer                    |
| Material:           | Zink-Druckguss                    |
| Oberfläche:         | glanzverchromt                    |
| Schließung:         | gleichschließend                  |

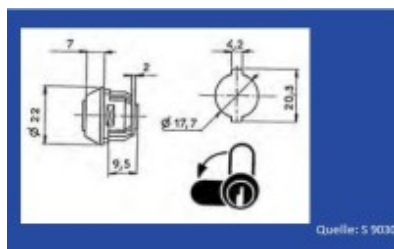

**WK-Serie**  
**R IV**  
**15.4900.RVK.2228**

| Artikelgruppe:      | Briefkästenschlösser              |
|---------------------|-----------------------------------|
| <b>Bezeichnung:</b> | <b>Hebelzylinder, Durchm.22mm</b> |
| Artikel-Nr.         | 15.4900.RVK.2228                  |
| Kessler-Nr.:        | R IV                              |
| Hersteller:         | RONIS                             |
| <b>Durchmesser:</b> | <b>22 mm</b>                      |
| Hebel:              | 28 x 2 x 15 mm                    |
| Funktion:           | Schließbewegung 90°               |
|                     | 1 Abzug                           |
| Zuhaltungen:        | 5 Plättchen                       |
| Zubehör:            | 1 Halteklammer                    |
| Material:           | Zink-Druckguss                    |
| Oberfläche:         | glanzverchromt                    |
| Schließung:         | verschiedenschließend             |

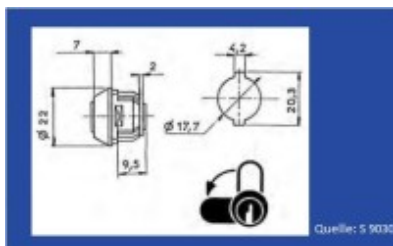



**WK-Serie**  
**R IV GL**  
**15.4900.RGK.2228**

|                     |                                   |
|---------------------|-----------------------------------|
| <b>Bezeichnung:</b> | <b>Hebelzylinder, Durchm.22mm</b> |
| Artikel-Nr.         | 15.4900.RGK.2228                  |
| Kessler-Nr.:        | R IV GL                           |
| Hersteller:         | RONIS                             |
| <b>Durchmesser:</b> | <b>22 mm</b>                      |
| Hebel:              | 28 x 2 x 15 mm                    |
| Funktion:           | Schließbewegung 90°               |
|                     | 1 Abzug                           |
| Zuhaltungen:        | 5 Plättchen                       |
| Zubehör:            | 1 Halteklammer                    |
| Material:           | Zink-Druckguss                    |
| Oberfläche:         | glanzverchromt                    |
| Schließung:         | gleichschließend                  |

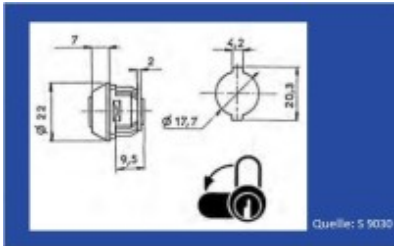

**WK-Serie**  
**R V**  
**15.1112.RVK.2225**

| Artikelgruppe:      | Briefkästenschlösser                 |
|---------------------|--------------------------------------|
| <b>Bezeichnung:</b> | <b>Hebelzylinder, Durchm.22mm</b>    |
| Artikel-Nr.         | 15.1112.RVK.2225                     |
| Kessler-Nr.:        | R V                                  |
| Hersteller:         | RONIS                                |
| <b>Durchmesser:</b> | <b>22 mm</b>                         |
| Hebel:              | 25 x 2 x 14 mm (nach vorne gekröpft) |
| Funktion:           | Schließbewegung 180°<br>2 Abzüge     |
| Zubehör:            | 1 Halteklammer                       |
| Oberfläche:         | glanzverchromt                       |
| Schließung:         | verschiedenschließend                |

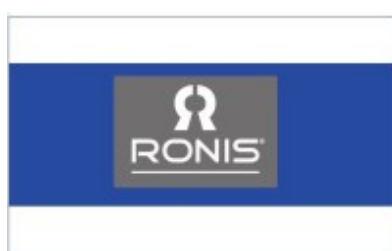
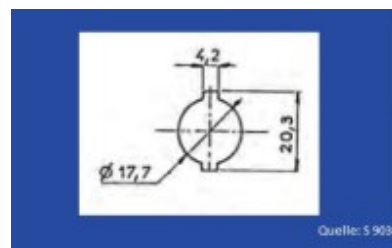
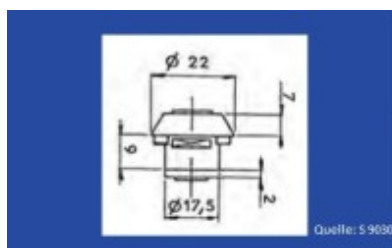

**WK-Serie**  
**R V GL**  
**15.1112.RGK.2225**

|                       |                                      |
|-----------------------|--------------------------------------|
| <b>Artikelgruppe:</b> | <b>Briefkästenschlösser</b>          |
| <b>Bezeichnung:</b>   | <b>Hebelzylinder, Durchm.22mm</b>    |
| Artikel-Nr.           | 15.1112.RGK.2225                     |
| Kessler-Nr.:          | R V GL                               |
| Hersteller:           | RONIS                                |
| <b>Durchmesser:</b>   | <b>22 mm</b>                         |
| Hebel:                | 25 x 2 x 14 mm (nach vorne gekröpft) |
| Funktion:             | Schließbewegung 180°                 |
|                       | 2 Abzüge                             |
| Zubehör:              | 1 Halteklammer                       |
| Oberfläche:           | glanzverchromt                       |
| Schließung:           | gleichschließend                     |

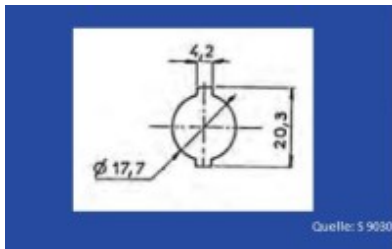
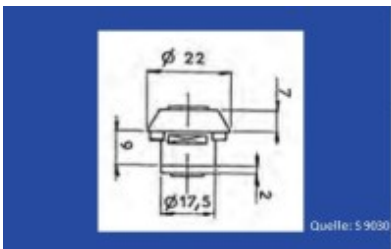

**WK-Serie**  
**R VI**  
**15.1112.RVG.2225**

| Artikelgruppe:                           | Briefkästenschlösser              |
|--|-----------------------------------|
| <b>Bezeichnung:</b>                      | <b>Hebelzylinder, Durchm.22mm</b> |
| Artikel-Nr.                              | 15.1112.RVG.2225                  |
| Kessler-Nr.:                             | R VI                              |
| Hersteller:                              | RONIS                             |
| <b>Durchmesser:</b> 22 mm                |                                   |
| <b>Hebel:</b> 25 x 2 x 14 mm (gerade)    |                                   |
| <b>Funktion:</b> Schließbewegung 180°    |                                   |
| 2 Abzüge                                 |                                   |
| <b>Zubehör:</b> 1 Halteklammer           |                                   |
| <b>Oberfläche:</b> glanzverchromt        |                                   |
| <b>Schließung:</b> verschiedenschließend |                                   |

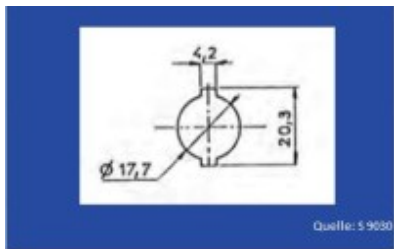
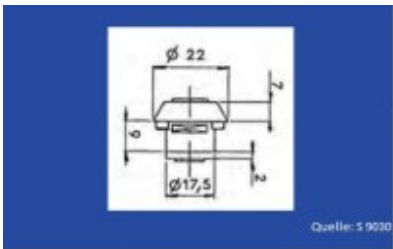

**WK-Serie**  
**R VI GL**  
**15.1112.RGG.2225**

| Artikelgruppe:      | Briefkästenschlösser              |
|---------------------|-----------------------------------|
| <b>Bezeichnung:</b> | <b>Hebelzylinder, Durchm.22mm</b> |
| Artikel-Nr.         | 15.1112.RGG.2225                  |
| Kessler-Nr.:        | R VI GL                           |
| Hersteller:         | RONIS                             |
| <b>Durchmesser:</b> | <b>22 mm</b>                      |
| Hebel:              | 25 x 2 x 14 mm (gleich)           |
| Funktion:           | Schließbewegung 180°              |
| Zubehör:            | 2 Abzüge                          |
| Oberfläche:         | glanzverchromt                    |
| Schließung:         | gleichschließend                  |

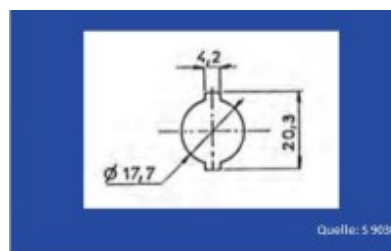
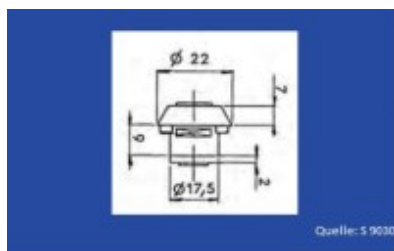

**WK-Serie**  
**R VIII**  
**15.2300.RVK.2030**

| Artikelgruppe:      | Briefkästenschlösser              |
|---------------------|-----------------------------------|
| <b>Bezeichnung:</b> | <b>Hebelzylinder, Durchm.20mm</b> |
| Artikel-Nr.         | 15.2300.RVK.2030                  |
| Kessler-Nr.:        | R VIII                            |
| Hersteller:         | RONIS                             |
| <b>Durchmesser:</b> | <b>20 mm</b>                      |
| Hebel:              | 30 x 2 x 13 mm                    |
| Funktion:           | Schließbewegung 180°              |
|                     | 2 Abzüge                          |
| Zubehör:            | 1 Halteklammer                    |
| Oberfläche:         | glanzverchromt                    |
| Schließung:         | verschiedenschließend             |

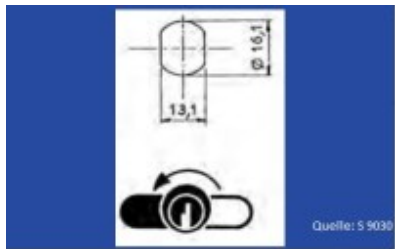
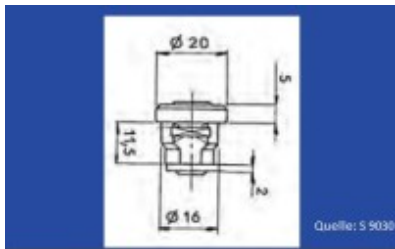

**WK-Serie**  
**R VIII GL**  
**15.2300.RGK.2030**

| Artikelgruppe:      | Briefkästenschlösser              |
|---------------------|-----------------------------------|
| <b>Bezeichnung:</b> | <b>Hebelzylinder, Durchm.20mm</b> |
| Artikel-Nr.         | 15.2300.RGK.2030                  |
| Kessler-Nr.:        | R VIII GL                         |
| Hersteller:         | RONIS                             |
| <b>Durchmesser:</b> | 20 mm                             |
| Hebel:              | 30 x 2 x 13 mm                    |
| Funktion:           | Schließbewegung 180°<br>2 Abzüge  |
| Zubehör:            | 1 Halteklammer                    |
| Oberfläche:         | glanzverchromt                    |
| Schließung:         | gleichschließend                  |

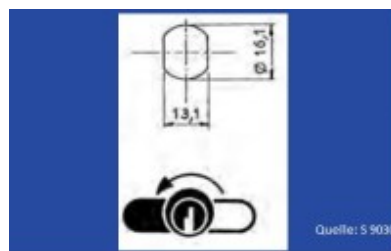
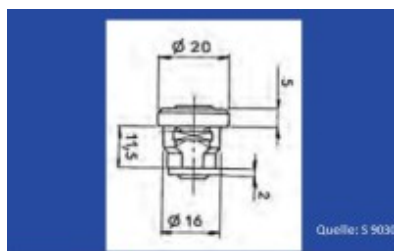

**WK-Serie**

**X 10**

**15.0663.EVK.2048**

| Artikelgruppe:      | Briefkästenschlösser                         |
|---------------------|--|
| <b>Bezeichnung:</b> | <b>Hebelschloss Serie 45 für Briefkästen</b> |
| Artikel-Nr.:        | 15.0663.EVK.2048                             |
| Kessler-Nr.:        | X 10   |
| Hersteller:         | EUROLOCKS                                    |
|                     | mit Staubverschluss                          |
| Durchmesser:        | 25 mm  |
| Hebel:              | 48 x 3 x 15 mm                               |
| Funktion:           | Schließbewegung 90°<br>1 Abzug               |
| Zuhaltungen:        | 10 Plättchen                                 |
| Zubehör:            | 1 Mutter                                     |
| Oberfläche:         | hellverchromt                                |
| Schließung:         | verschiedenschließend                        |

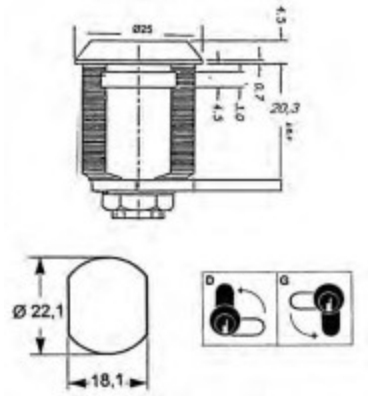



|   |
|---|
| <p><b>WK-Serie</b></p> <p><b>X 10 GL</b></p> <p><b>15.0663.EGK.2048</b></p> |
|---|

| Artikelgruppe:      | Briefkästenschlösser                         |
|---------------------|--|
| <b>Bezeichnung:</b> | <b>Hebelschloss Serie 45 für Briefkästen</b> |
| Artikel-Nr.:        | 15.0663.EGK.2048                             |
| Kessler-Nr.:        | X 10 GL                                      |
| Hersteller:         | EUROLOCKS                                    |
|                     |  |
|                     | mit Staubverschluss                          |
| Durchmesser:        | 25 mm  |
| Hebel:              | 48 x 3 x 15 mm                               |
| Funktion:           | Schließbewegung 90°                          |
|                     | 1 Abzug                                      |
| Zuhaltungen:        | 10 Plättchen                                 |
| Zubehör:            | 1 Mutter                                     |
| Oberfläche:         | hellverchromt                                |
| Schließung:         | gleichschließend                             |

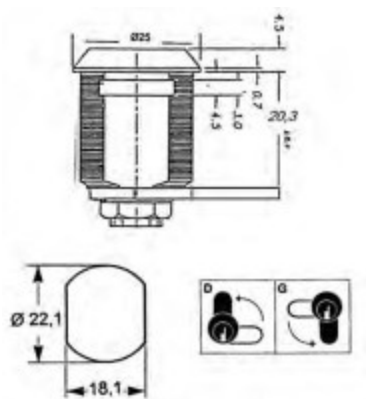

**WK-Serie**  
**X 11**  
**15.0221.EVK.1031**

| Artikelgruppe:      | Briefkästenschlösser                          |
|---------------------|---|
| <b>Bezeichnung:</b> | <b>Hebelschloss Serie 800 für Briefkästen</b> |
| Artikel-Nr.:        | 15.0221.EVK.1031                              |
| Kessler-Nr.:        | X 11  |
| Hersteller:         | EUROLOCKS                                     |
|                     |   |
| für Brabantia       |   |
|                     |   |
| Durchmesser:        | 22 mm   |
| Hebel:              | 31 x 2 x 13 mm                                |
| Funktion:           | Schließbewegung 90°                           |
|                     | 2 Abzüge                                      |
| Zuhaltungen:        | 5 Plättchen                                   |
| Zubehör:            | 1 Halteklammer                                |
| Oberfläche:         | hellverchromt                                 |
| Schließung:         | verschiedenschließend                         |

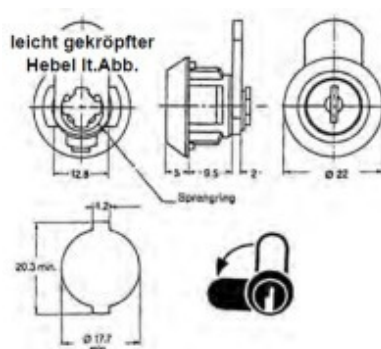

|                  |
|------------------|
| WK-Serie         |
| X 12             |
| 15.0663.EVK.2035 |

| Artikelgruppe:      | Briefkästenschlösser                         |
|---------------------|--|
| <b>Bezeichnung:</b> | <b>Hebelschloss Serie 45 für Briefkästen</b> |
| Artikel-Nr.:        | 15.0663.EVK.2035                             |
| Kessler-Nr.:        | X 12   |
| Hersteller:         | EUROLOCKS                                    |
|                     |  |
|                     | mit Staubverschluss                          |
| Durchmesser:        | 25 mm  |
| Hebel:              | 35 x 3 x 15 mm                               |
| Funktion:           | Schließbewegung 90°                          |
|                     | 1 Abzug                                      |
| Zuhaltungen:        | 10 Plättchen                                 |
| Zubehör:            | 1 Mutter                                     |
| Material:           | Zink-Druckguß                                |
| Oberfläche:         | hellverchromt                                |
| Schließung:         | verschiedenschließend                        |

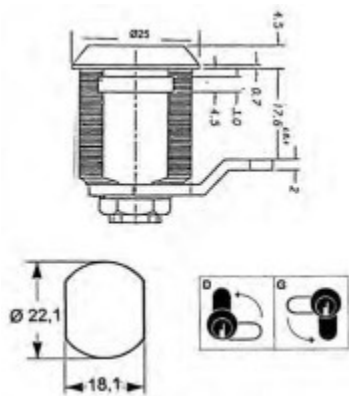

|                  |
|------------------|
| WK-Serie         |
| X 13             |
| 15.3802.EVK.2030 |

| Artikelgruppe:      | Briefkästenschlösser                           |
|---------------------|--|
| <b>Bezeichnung:</b> | <b>Hebelschloss Serie 2000 für Briefkästen</b> |
| Artikel-Nr.:        | 15.3802.EVK.2030                               |
| Kessler-Nr.:        | X 13   |
| Hersteller:         | EUROLOCKS                                      |
|                     |  |
| für JU + Knobloch   | mit Staubverschluss                            |
| Durchmesser:        | 25 mm  |
| Hebel:              | 30 x 3 x 16 mm                                 |
| Funktion:           | Schließbewegung 90°                            |
|                     | 1 Abzug  |
| Zuhaltungen:        | 5 Plättchen                                    |
| Zubehör:            | 1 Mutter                                       |
| Oberfläche:         | Edelstahl-Kappe                                |
| Schließung:         | verschiedenschließend                          |

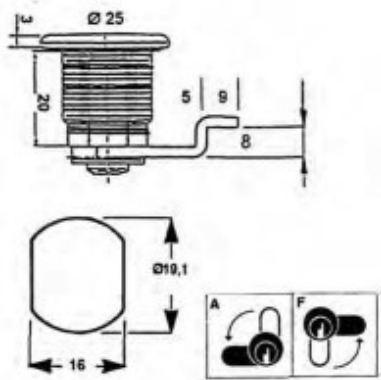

**WK-Serie**  
**X 13 LANG**  
**15.3801.EVK.2057**

| Artikelgruppe:      | Briefkästenschlösser                           |
|---------------------|--|
| <b>Bezeichnung:</b> | <b>Hebelschloss Serie 2000 für Briefkästen</b> |
| Artikel-Nr.:        | 15.3801.EVK.2057                               |
| Kessler-Nr.:        | X 13 LANG                                      |
| Hersteller:         | EUROLOCKS                                      |
| <b>Durchmesser:</b> | 25 mm  |
| <b>Hebel:</b>       | 57 x 2 x 15 mm                                 |
| <b>Funktion:</b>    | Schließbewegung 180°<br>2 Abzüge               |
| <b>Zuhaltungen:</b> | 5 Plättchen                                    |
| <b>Zubehör:</b>     | 1 Mutter                                       |
| <b>Oberfläche:</b>  | hellverchromt                                  |
| <b>Schließung:</b>  | verschiedenschließend                          |

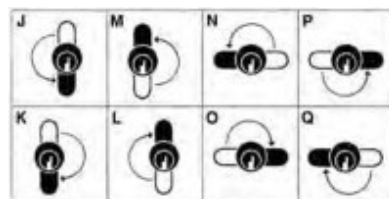
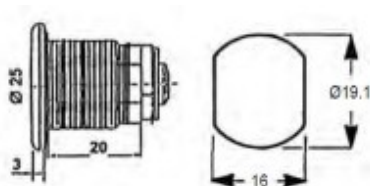

**WK-Serie**

**X 13 LANG GL**

**15.3801.EGK.2057**

| Artikelgruppe:      | Briefkästenschlösser                           |
|---------------------|--|
| <b>Bezeichnung:</b> | <b>Hebelschloss Serie 2000 für Briefkästen</b> |
| Artikel-Nr.:        | 15.3801.EGK.2057                               |
| Kessler-Nr.:        | X 13 LANG GL                                   |
| Hersteller:         | EUROLOCKS                                      |
| <b>Durchmesser:</b> | <b>25 mm</b>                                   |
| <b>Hebel:</b>       | <b>57 x 2 x 15 mm</b>                          |
| <b>Funktion:</b>    | <b>Schließbewegung 180°</b>                    |
| <b>Zuhaltungen:</b> | <b>2 Abzüge</b>                                |
| <b>Zubehör:</b>     | <b>5 Plättchen</b>                             |
| <b>Oberfläche:</b>  | <b>hellverchromt</b>                           |
| <b>Schließung:</b>  | <b>gleichschließend</b>                        |

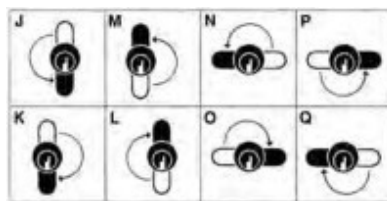
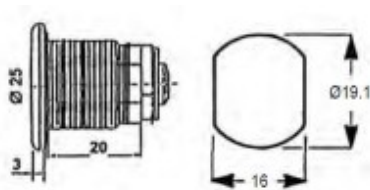

|                  |
|------------------|
| WK-Serie         |
| X 15             |
| 15.0126.EVK.2029 |

| Artikelgruppe:      | Briefkästenschlösser                           |
|---------------------|--|
| <b>Bezeichnung:</b> | <b>Hebelschloss Serie 9000 für Briefkästen</b> |
| Artikel-Nr.:        | 15.0126.EVK.2029                               |
| Kessler-Nr.:        | X 15   |
| Hersteller:         | EUROLOCKS                                      |
|                     |  |
| für Renz            | mit Staubverschluss                            |
| Durchmesser:        | 25 mm  |
| Hebel:              | 29 x 3 x 15 mm                                 |
| Funktion:           | Schließbewegung 90°                            |
|                     | 1 Abzug  |
| Zuhaltungen:        | 5 Plättchen                                    |
| Zubehör:            | 1 Halteklammer                                 |
| Oberfläche:         | Edelstahl-Kappe                                |
| Schließung:         | verschiedenschließend                          |

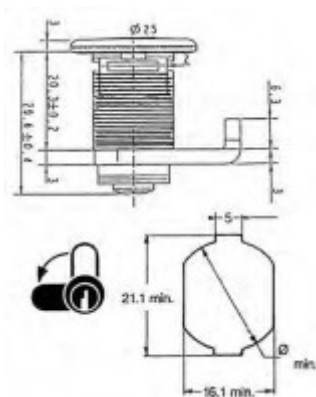

|   |
|---|
| <p><b>WK-Serie</b></p> <p><b>X 15 GL</b></p> <p><b>15.0126.EGK.2029</b></p> |
|---|

| Artikelgruppe:      | Briefkästenschlösser                           |
|---------------------|--|
| <b>Bezeichnung:</b> | <b>Hebelschloss Serie 9000 für Briefkästen</b> |
| Artikel-Nr.:        | 15.0126.EGK.2029                               |
| Kessler-Nr.:        | X 15 GL  |
| Hersteller:         | EUROLOCKS                                      |
| für Renz            | mit Staubverschluss                            |
| Durchmesser:        | 25 mm  |
| Hebel:              | 29 x 3 x 15 mm                                 |
| Funktion:           | Schließbewegung 90°                            |
|                     | 1 Abzug  |
| Zuhaltungen:        | 5 Plättchen                                    |
| Zubehör:            | 1 Halteklammer                                 |
| Oberfläche:         | Edelstahl-Kappe                                |
| Schließung:         | gleichschließend                               |

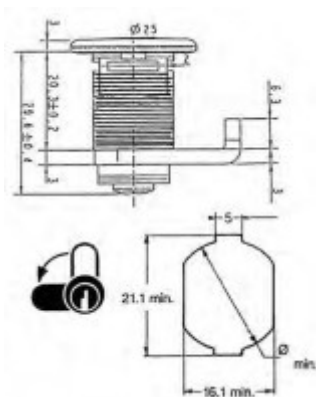



**WK-Serie**

**X 15 NEU**

**15.0912.EVX.2229**

| Artikelgruppe:      | Briefkästenschlösser  |
|---------------------|---|
| <b>Bezeichnung:</b> | <b>Hebelschloss Serie KB f. Briefkästen - L21,5mm Durchm.25mm Schließweg 180°</b> |
| Artikel-Nr.:        | 15.0912.EVX.2229  |
| Kessler-Nr.:        | X 15 NEU  |
| Hersteller:         | EUROLOCKS   |
|                     |   |
|                     | Zylinderkopf, vollflächig drehbar   |
| für Renz            | mit Staubverschluss   |
| Durchmesser:        | 25 mm   |
| Hebel:              | 29 x 3 x 15 mm  |
| Funktion:           | Schließbewegung 90°   |
|                     | 2 Abzüge  |
| Zuhaltungen:        | 5 Plättchen   |
| Zubehör:            | 1 Halteklammer  |
| Oberfläche:         | Edelstahl-Kappe   |
| Schließung:         | verschiedenschließend   |

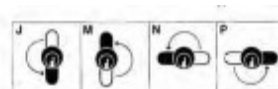
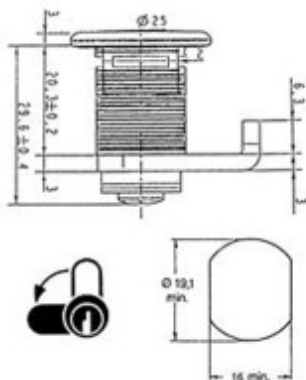

**WK-Serie**  
**X 15 NEU GL**  
**15.0912.EGX.2229**

| Artikelgruppe:      | Briefkästenschlösser  |
|---------------------|---|
| <b>Bezeichnung:</b> | <b>Hebelschloss Serie KB f. Briefkästen - L21,5mm Durchm.25mm Schließweg 180°</b> |
| Artikel-Nr.:        | 15.0912.EGX.2229  |
| Kessler-Nr.:        | X 15 NEU GL   |
| Hersteller:         | EUROLOCKS   |
|                     |   |
|                     | Zylinderkopf, vollflächig drehbar   |
| für Renz            | mit Staubverschluss   |
|                     |   |
| Durchmesser:        | 25 mm   |
| Hebel:              | 29 x 3 x 15 mm  |
| Funktion:           | Schließbewegung 90°   |
|                     | 2 Abzüge  |
| Zuhaltungen:        | 5 Plättchen   |
| Zubehör:            | 1 Halteklammer  |
| Oberfläche:         | Edelstahl-Kappe   |
| Schließung:         | gleichschließend  |

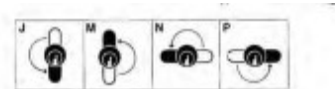
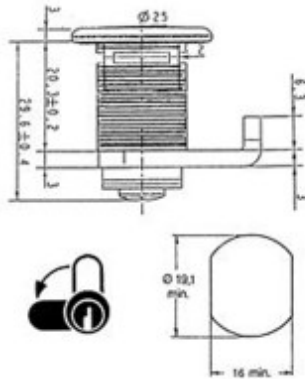

WK-Serie

X 16

15.0116.EVG.1636

|                     |  |
|---------------------|--|
| <b>Bezeichnung:</b> | <b>Hebelschloss Serie 9000 für Briefkästen</b> |
| Artikel-Nr.:        | 15.0116.EVG.1636                               |
| Kessler-Nr.:        | X 16   |
| Hersteller:         | EUROLOCKS                                      |
|                     |  |
| für Renz            | mit Staubverschluss                            |
|                     |  |
| Durchmesser:        | 25 mm  |
| Hebel:              | 36 x 2 x 15 mm                                 |
| Funktion:           | Schließbewegung 90°                            |
|                     | 1 Abzug  |
| Zuhaltungen:        | 5 Plättchen                                    |
| Zubehör:            | 1 Halteklammer                                 |
| Oberfläche:         | Edelstahl-Kappe                                |
| Schließung:         | verschiedenschließend                          |

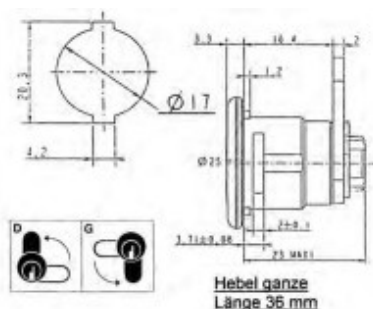

|                  |
|------------------|
| WK-Serie         |
| X 16 H           |
| 15.0116.EVK.1636 |

| Artikelgruppe:      | Briefkästenschlösser                           |
|---------------------|--|
| <b>Bezeichnung:</b> | <b>Hebelschloss Serie 9000 für Briefkästen</b> |
| Artikel-Nr.:        | 15.0116.EVK.1636                               |
| Kessler-Nr.:        | X 16 H   |
| Hersteller:         | EUROLOCKS                                      |
|                     |  |
| für Heibi           | mit Staubverschluss                            |
| Durchmesser:        | 25 mm  |
| Hebel:              | 36 x 2 x 15 mm                                 |
| Funktion:           | Schließbewegung 180°                           |
|                     | 2 Abzüge                                       |
| Zuhaltungen:        | 5 Plättchen                                    |
| Zubehör:            | 1 Halteklammer                                 |
| Oberfläche:         | Edelstahl-Kappe                                |
| Schließung:         | verschiedenschließend                          |

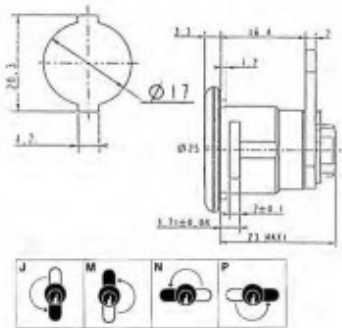

|                  |
|------------------|
| WK-Serie         |
| X 20             |
| 15.0221.EVK.0938 |

|                       |   |
|-----------------------|---|
| <b>Artikelgruppe:</b> | <b>Briefkästenschlösser</b>                   |
| <b>Bezeichnung:</b>   | <b>Hebelschloss Serie 800 für Briefkästen</b> |
| Artikel-Nr.:          | 15.0221.EVK.0938                              |
| Kessler-Nr.:          | X 20  |
| Hersteller:           | EUROLOCKS                                     |
|                       |   |
| Durchmesser:          | 22 mm   |
| Hebel:                | 38 x 2 x 13mm                                 |
| Funktion:             | Schließbewegung 180°                          |
|                       | 2 Abzüge                                      |
| Zuhaltungen:          | 5 Plättchen                                   |
| Zubehör:              | 1 Halteklammer                                |
| Oberfläche:           | hellverchromt                                 |
| Schließung:           | verschiedenschließend                         |

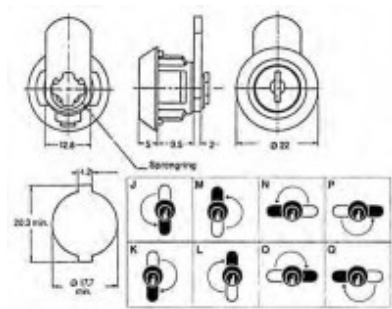

**WK-Serie**  
**X 20 GL**  
**15.0221.EGK.0938**

|                       |   |
|-----------------------|---|
| <b>Artikelgruppe:</b> | <b>Briefkästenschlösser</b>                   |
| <b>Bezeichnung:</b>   | <b>Hebelschloss Serie 800 für Briefkästen</b> |
| Artikel-Nr.:          | 15.0221.EGK.0938                              |
| Kessler-Nr.:          | X 20 GL                                       |
| Hersteller:           | EUROLOCKS                                     |
| <b>Durchmesser:</b>   | <b>22 mm</b>                                  |
| <b>Hebel:</b>         | <b>38 x 2 x 13mm</b>                          |
| <b>Funktion:</b>      | <b>Schließbewegung 180°</b>                   |
|                       | <b>2 Abzüge</b>                               |
| <b>Zuhaltungen:</b>   | <b>5 Plättchen</b>                            |
| <b>Zubehör:</b>       | <b>1 Halteklammer</b>                         |
| <b>Oberfläche:</b>    | <b>hellverchromt</b>                          |
| <b>Schließung:</b>    | <b>gleichschließend</b>                       |

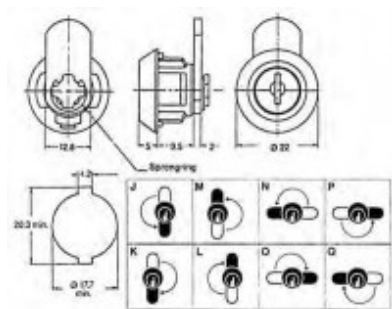

**WK-Serie**  
**X 21**  
**15.0332.EVG.1643**

| Artikelgruppe:      | Briefkästenschlösser                         |
|---------------------|--|
| <b>Bezeichnung:</b> | <b>Hebelschloss Serie 92 für Briefkästen</b> |
| Artikel-Nr.:        | 15.0332.EVG.1643                             |
| Kessler-Nr.:        | X 21   |
| Hersteller:         | EUROLOCKS                                    |
| <b>Durchmesser:</b> | 24,75 mm                                     |
| <b>Oberfläche:</b>  | hellverchromt                                |
| <b>Funktion:</b>    | Schließbewegung 180°<br>2 Abzüge             |
| <b>Zuhaltungen:</b> | 5 Plättchen                                  |
| <b>Zubehör:</b>     | 1 Mutter                                     |
| <b>Hebel:</b>       | 43 x 2 x 15 mm                               |
| <b>Schliessung:</b> | verschiedenschliessend                       |

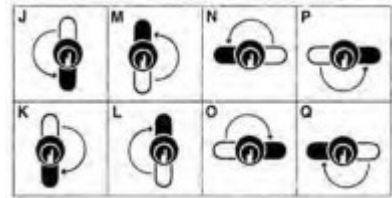
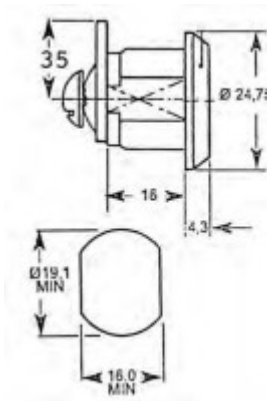

**WK-Serie**  
**X 21 GL**  
**15.0332.EGG.1643**

| Bezeichnung: | Hebelschloss Serie 92 für Briefkästen |
|--------------|---------------------------------------|
| Artikel-Nr.: | 15.0332.EGG.1643                      |
| Kessler-Nr.: | X 21 GL                               |
| Hersteller:  | EUROLOCKS                             |
| Durchmesser: | 24,75 mm                              |
| Oberfläche:  | hellverchromt                         |
| Funktion:    | Schließbewegung 180°                  |
|              | 2 Abzüge                              |
| Zuhaltungen: | 5 Plättchen                           |
| Zubehör:     | 1 Mutter                              |
| Hebel:       | 43 x 2 x 15 mm                        |
| Schliessung: | gleichschliessend                     |

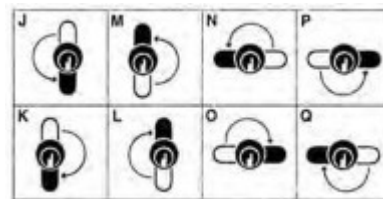
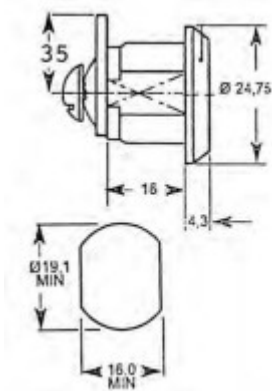



**WK-Serie**

**X 21 LANG**

**15.0332.EVK.1657**

| Artikelgruppe:      | Briefkästenschlösser                         |
|---------------------|--|
| <b>Bezeichnung:</b> | <b>Hebelschloss Serie 92 für Briefkästen</b> |
| Artikel-Nr.:        | 15.0332.EVK.1657                             |
| Kessler-Nr.:        | X 21 LANG                                    |
| Hersteller:         | EUROLOCKS                                    |
| <b>Durchmesser:</b> | <b>24,75 mm</b>                              |
| <b>Hebel:</b>       | <b>57 x 3 x 15mm</b>                         |
| <b>Funktion:</b>    | <b>Schließbewegung 180°</b>                  |
| <b>Zuhaltungen:</b> | <b>2 Abzüge</b>                              |
| <b>Zubehör:</b>     | <b>5 Plättchen</b>                           |
| <b>Oberfläche:</b>  | <b>poliert verchromt</b>                     |
| <b>Schließung:</b>  | <b>verschiedenschließend</b>                 |

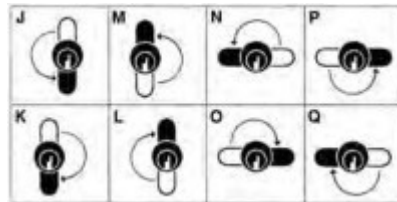
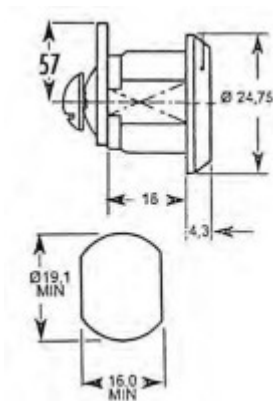

**WK-Serie**  
**X 21 LANG GL**  
**15.0332.EGK.1657**

| Artikelgruppe:      | Briefkästenschlösser                         |
|---------------------|--|
| <b>Bezeichnung:</b> | <b>Hebelschloss Serie 92 für Briefkästen</b> |
| Artikel-Nr.:        | 15.0332.EGK.1657                             |
| Kessler-Nr.:        | X 21 LANG GL                                 |
| Hersteller:         | EUROLOCKS                                    |
| <b>Durchmesser:</b> | 24,75 mm                                     |
| <b>Hebel:</b>       | 57 x 3 x 15mm                                |
| <b>Funktion:</b>    | Schließbewegung 180°<br>2 Abzüge             |
| <b>Zuhaltungen:</b> | 5 Plättchen                                  |
| <b>Zubehör:</b>     | 1 Mutter                                     |
| <b>Oberfläche:</b>  | poliert verchromt                            |
| <b>Schließung:</b>  | gleichschließend                             |

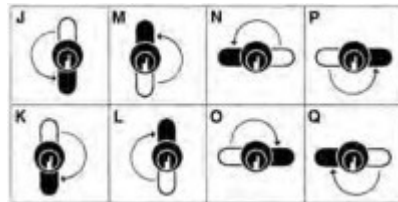
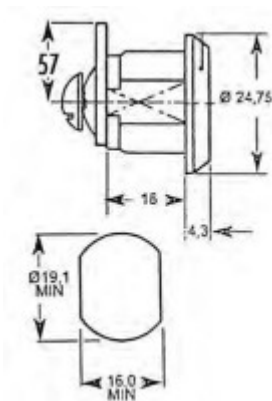

**WK-Serie**  
**X 21 WT**  
**15.0332.EVK.1643**

| Artikelgruppe:      | Briefkästenschlösser                         |
|---------------------|--|
| <b>Bezeichnung:</b> | <b>Hebelschloss Serie 92 für Briefkästen</b> |
| Artikel-Nr.:        | 15.0332.EVK.1643                             |
| Kessler-Nr.:        | X 21 WT                                      |
| Hersteller:         | EUROLOCKS                                    |
| <b>Durchmesser:</b> | 24,75 mm                                     |
| <b>Hebel:</b>       | 43 x 2 x 15mm                                |
| <b>Funktion:</b>    | Schließbewegung 180°<br>2 Abzüge             |
| <b>Zuhaltungen:</b> | 5 Plättchen                                  |
| <b>Zubehör:</b>     | 1 Mutter                                     |
| <b>Oberfläche:</b>  | hellverchromt                                |
| <b>Schließung:</b>  | verschiedenschließend                        |

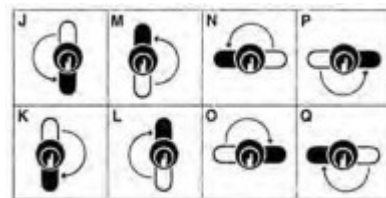
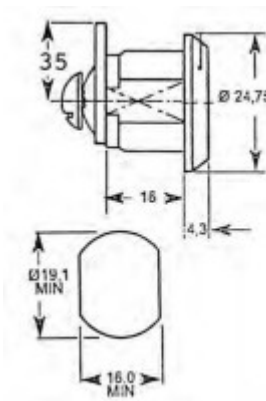

**WK-Serie**  
**X 21 WT GL**  
**15.0332.EGK.1643**

| Artikelgruppe:      | Briefkästenschlösser                         |
|---------------------|--|
| <b>Bezeichnung:</b> | <b>Hebelschloss Serie 92 für Briefkästen</b> |
| Artikel-Nr.:        | 15.0332.EGK.1643                             |
| Kessler-Nr.:        | X 21 WT GL                                   |
| Hersteller:         | EUROLOCKS                                    |
| <b>Durchmesser:</b> | 24,75 mm                                     |
| <b>Hebel:</b>       | 43 x 2 x 15mm                                |
| <b>Funktion:</b>    | Schließbewegung 180°<br>2 Abzüge             |
| <b>Zuhaltungen:</b> | 5 Plättchen                                  |
| <b>Zubehör:</b>     | 1 Mutter                                     |
| <b>Oberfläche:</b>  | hellverchromt                                |
| <b>Schließung:</b>  | gleichschließend                             |

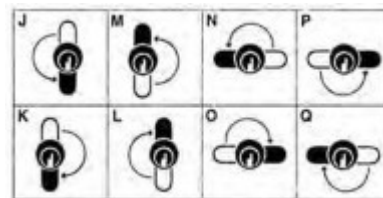
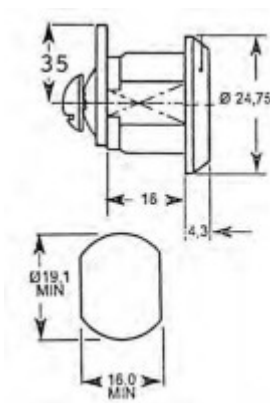

|                         |
|-------------------------|
| <b>WK-Serie</b>         |
| <b>X 23</b>             |
| <b>15.0205.EVK.0825</b> |

| Artikelgruppe:      | Briefkästenschlösser                          |
|---------------------|---|
| <b>Bezeichnung:</b> | <b>Hebelschloss Serie 800 für Briefkästen</b> |
| Artikel-Nr.:        | 15.0205.EVK.0825                              |
| Kessler-Nr.:        | X 23  |
| Hersteller:         | EUROLOCKS                                     |
|                     |   |
| Oberfläche:         | vernickelt                                    |
| Durchmesser:        | 17 mm   |
| Funktion:           | Schließbewegung 90°                           |
|                     | 2 Abzüge                                      |
| Zuhaltungen:        | 5 Plättchen                                   |
| Hebel:              | 25 x 2 x 13 mm                                |
| Schließung:         | verschiedenschliessend                        |
| Zubehör:            | 1 Mutter                                      |

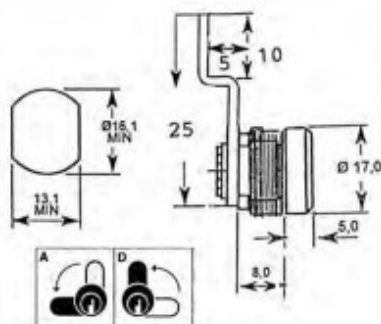

WK-Serie

X 23 GL

15.0205.EGK.0825

| Artikelgruppe:      | Briefkästenschlösser                          |
|---------------------|---|
| <b>Bezeichnung:</b> | <b>Hebelschloss Serie 800 für Briefkästen</b> |
| Artikel-Nr.:        | 15.0205.EGK.0825                              |
| Kessler-Nr.:        | X 23 GL                                       |
| Hersteller:         | EUROLOCKS                                     |
| <b>Oberfläche:</b>  | vernickelt                                    |
| <b>Durchmesser:</b> | 17 mm   |
| <b>Funktion:</b>    | Schließbewegung 90°                           |
|                     | 2 Abzüge                                      |
| <b>Zuhaltungen:</b> | 5 Plättchen                                   |
| <b>Hebel:</b>       | 25 x 2 x 13 mm                                |
| <b>Schließung:</b>  | gleichschliessend                             |
| <b>Zubehör:</b>     | 1 Mutter                                      |

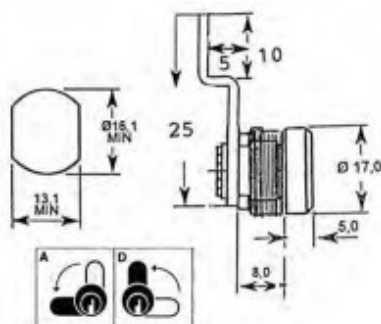

|                         |
|-------------------------|
| <b>WK-Serie</b>         |
| <b>X 24</b>             |
| <b>15.0116.EVK.1736</b> |

| Artikelgruppe:      | Briefkästenschlösser                           |
|---------------------|--|
| <b>Bezeichnung:</b> | <b>Hebelschloss Serie 9000 für Briefkästen</b> |
| Artikel-Nr.:        | 15.0116.EVK.1736                               |
| Kessler-Nr.:        | X 24   |
| Hersteller:         | EUROLOCKS                                      |
|                     |  |
| für RENZ            | mit Staubverschluss                            |
|                     |  |
| Durchmesser:        | 25 mm  |
| Hebel:              | 36 x 2 x 15 mm                                 |
| Funktion:           | Schließbewegung 90°                            |
|                     | 1 Abzug  |
| Zuhaltungen:        | 5 Plättchen                                    |
| Zubehör:            | 1 Halteklammer                                 |
| Oberfläche:         | Edelstahl-Kappe                                |
| Schließung:         | verschiedenschließend                          |

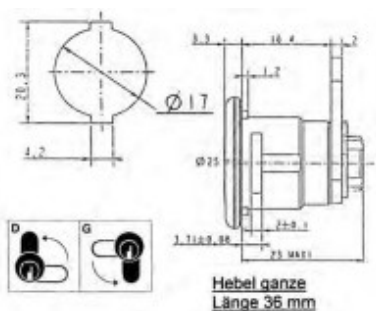

|                  |
|------------------|
| WK-Serie         |
| X 24 GL          |
| 15.0116.EGK.1736 |

| Artikelgruppe:      | Briefkästenschlösser                           |
|---------------------|--|
| <b>Bezeichnung:</b> | <b>Hebelschloss Serie 9000 für Briefkästen</b> |
| Artikel-Nr.:        | 15.0116.EGK.1736                               |
| Kessler-Nr.:        | X 24 GL  |
| Hersteller:         | EUROLOCKS                                      |
|                     |  |
| für RENZ            | mit Staubverschluss                            |
|                     |  |
| Durchmesser:        | 25 mm  |
| Hebel:              | 36 x 2 x 15 mm                                 |
| Funktion:           | Schließbewegung 90°                            |
|                     |  |
| Zuhaltungen:        | 5 Plättchen                                    |
| Zubehör:            | 1 Halteklammer                                 |
| Oberfläche:         | Edelstahl-Kappe                                |
| Schließung:         | gleichschließend                               |

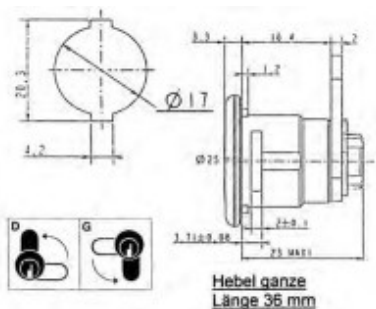



**WK-Serie**  
**X 25**  
**15.0202.EVG.0830**

|                       |   |
|-----------------------|---|
| <b>Artikelgruppe:</b> | <b>Briefkästenschlösser</b>                   |
| <b>Bezeichnung:</b>   | <b>Hebelschloss Serie 800 für Briefkästen</b> |
| Artikel-Nr.:          | 15.0202.EVG.0830                              |
| Kessler-Nr.:          | X 25  |
| Hersteller:           | EUROLOCKS                                     |
| <b>Durchmesser:</b>   | 22 mm   |
| <b>Hebel:</b>         | 30 x 2 x 13 mm                                |
| <b>Funktion:</b>      | Schließbewegung 90°                           |
|                       | 2 Abzüge                                      |
| <b>Zubehör:</b>       | 1 Halteklammer                                |
| <b>Oberfläche:</b>    | vernickelt                                    |
| <b>Schließung:</b>    | verschiedenschließend                         |

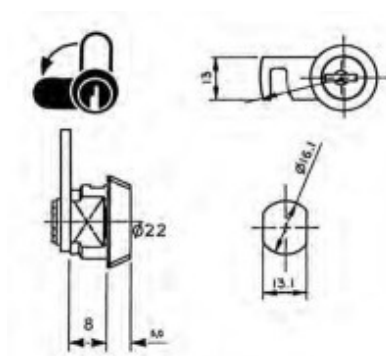

**WK-Serie**

**X 25 GL**

**15.0202.EGG.0830**

| Artikelgruppe:      | Briefkästenschlösser                          |
|---------------------|---|
| <b>Bezeichnung:</b> | <b>Hebelschloss Serie 800 für Briefkästen</b> |
| Artikel-Nr.:        | 15.0202.EGG.0830                              |
| Kessler-Nr.:        | X 25 GL                                       |
| Hersteller:         | EUROLOCKS                                     |
| <b>Durchmesser:</b> | 22 mm   |
| <b>Hebel:</b>       | 30 x 2 x 13 mm                                |
| <b>Funktion:</b>    | Schließbewegung 90°                           |
|                     | 2 Abzüge                                      |
| <b>Zubehör:</b>     | 1 Halteklammer                                |
| <b>Oberfläche:</b>  | vernickelt                                    |
| <b>Schließung:</b>  | gleichschließend                              |

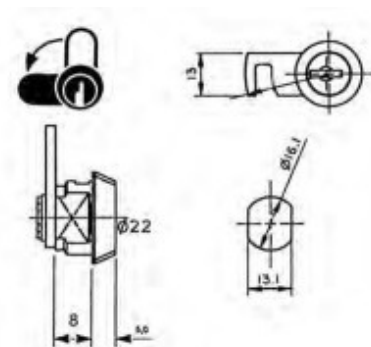

**WK-Serie**  
**X 25 NEU**  
**15.0202.EVG.0822**

|                       |   |
|-----------------------|---|
| <b>Artikelgruppe:</b> | <b>Briefkästenschlösser</b>                   |
| <b>Bezeichnung:</b>   | <b>Hebelschloss Serie 800 für Briefkästen</b> |
| Artikel-Nr.:          | 15.0202.EVG.0822                              |
| Kessler-Nr.:          | X 25 NEU                                      |
| Hersteller:           | EUROLOCKS                                     |
| <b>Durchmesser:</b>   | 22 mm   |
| <b>Hebel:</b>         | 22 x 2 x 13 mm                                |
| <b>Funktion:</b>      | Schließbewegung 90°                           |
|                       | 2 Abzüge                                      |
| <b>Zubehör:</b>       | 1 Halteklammer                                |
| <b>Oberfläche:</b>    | vernickelt                                    |
| <b>Schließung:</b>    | verschiedenschließend                         |

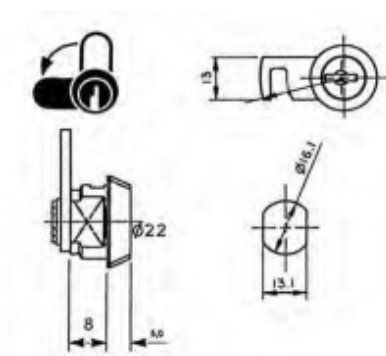

**WK-Serie**  
**X 25 NEU GL**  
**15.0202.EGG.0822**

| Artikelgruppe:      | Briefkästenschlösser                          |
|---------------------|---|
| <b>Bezeichnung:</b> | <b>Hebelschloss Serie 800 für Briefkästen</b> |
| Artikel-Nr.:        | 15.0202.EGG.0822                              |
| Kessler-Nr.:        | X 25 NEU GL                                   |
| Hersteller:         | EUROLOCKS                                     |
| <b>Durchmesser:</b> | 22 mm   |
| <b>Hebel:</b>       | 22 x 2 x 13 mm                                |
| <b>Funktion:</b>    | Schließbewegung 90°                           |
|                     | 2 Abzüge                                      |
| <b>Zubehör:</b>     | 1 Halteklammer                                |
| <b>Oberfläche:</b>  | vernickelt                                    |
| <b>Schließung:</b>  | gleichschließend                              |

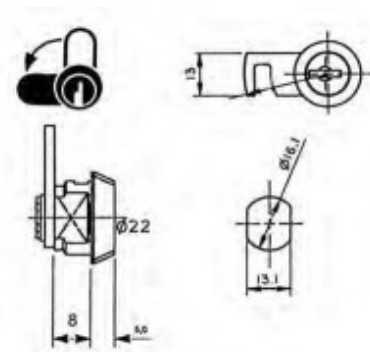

|                         |
|-------------------------|
| <b>WK-Serie</b>         |
| <b>X 26</b>             |
| <b>15.0208.EVK.0827</b> |

| Artikelgruppe:      | Briefkästenschlösser                          |
|---------------------|---|
| <b>Bezeichnung:</b> | <b>Hebelschloss Serie 800 für Briefkästen</b> |
| Artikel-Nr.:        | 15.0208.EVK.0827                              |
| Kessler-Nr.:        | X 26  |
| Hersteller:         | EUROLOCKS                                     |
|                     |   |
| Oberfläche:         | hellverchromt                                 |
| Durchmesser:        | 20 mm   |
| Funktion:           | Schließbewegung 90°                           |
|                     | 1 Abzug                                       |
| Zuhaltungen:        | 5 Plättchen                                   |
| Hebel:              | 27 x 2 x 13 mm                                |
| Schließung:         | verschiedenschliessend                        |
| Zubehör:            | 1 Halteklammer                                |

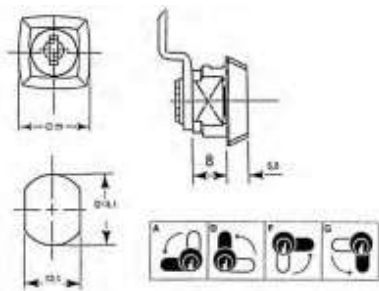

**WK-Serie**

**X 26 GL**

**15.0208.EGK.0827**

| Artikelgruppe:      | Briefkastenschlösser                          |
|---------------------|---|
| <b>Bezeichnung:</b> | <b>Hebelschloss Serie 800 für Briefkästen</b> |
| Artikel-Nr.:        | 15.0208.EGK.0827                              |
| Kessler-Nr.:        | X 26 GL                                       |
| Hersteller:         | EUROLOCKS                                     |
|                     |   |
| Oberfläche:         | hellverchromt                                 |
| Durchmesser:        | 20 mm   |
| Funktion:           | Schließbewegung 90°                           |
|                     | 1 Abzug                                       |
| Zuhaltungen:        | 5 Plättchen                                   |
| Hebel:              | 27 x 2 x 13 mm                                |
| Schließung:         | gleichschliessend                             |
| Zubehör:            | 1 Halteklammer                                |

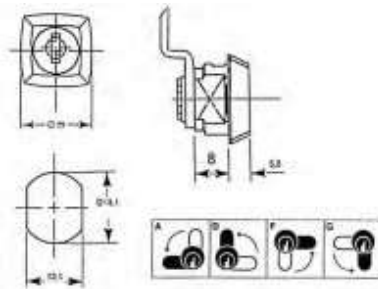

|                  |
|------------------|
| WK-Serie         |
| X 27             |
| 15.0236.EVK.1133 |

| Artikelgruppe:      | Briefkästenschlösser                          |
|---------------------|---|
| <b>Bezeichnung:</b> | <b>Hebelschloss Serie 800 für Briefkästen</b> |
| Artikel-Nr.:        | 15.0236.EVK.1133                              |
| Kessler-Nr.:        | X 27  |
| Hersteller:         | EUROLOCKS                                     |
|                     |   |
| Oberfläche:         | hellverchromt                                 |
| Durchmesser:        | 20 mm   |
| Funktion:           | Schließbewegung 90°                           |
|                     | 1 Abzug                                       |
| Zuhaltungen:        | 5 Plättchen                                   |
| Hebel:              | 33 x 2 x 13 mm                                |
| Schließung:         | verschiedenschliessend                        |
| Zubehör:            | 1 Mutter                                      |

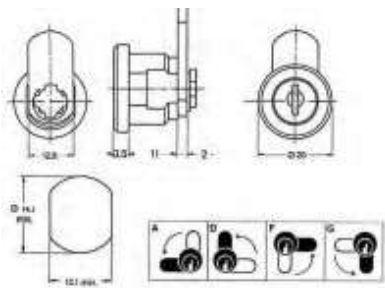

**WK-Serie**

**X 27 GL**

**15.0236.EGK.1133**

|                       |   |
|-----------------------|---|
| <b>Artikelgruppe:</b> | <b>Briefkästenschlösser</b>                   |
| <b>Bezeichnung:</b>   | <b>Hebelschloss Serie 800 für Briefkästen</b> |
| Artikel-Nr.:          | 15.0236.EGK.1133                              |
| Kessler-Nr.:          | X 27 GL                                       |
| Hersteller:           | EUROLOCKS                                     |
|                       |   |
| Oberfläche:           | hellverchromt                                 |
| Durchmesser:          | 20 mm   |
| Funktion:             | Schließbewegung 90°                           |
|                       | 1 Abzug                                       |
| Zuhaltungen:          | 5 Plättchen                                   |
| Hebel:                | 33 x 2 x 13 mm                                |
| Schließung:           | gleichschliessend                             |
| Zubehör:              | 1 Mutter                                      |

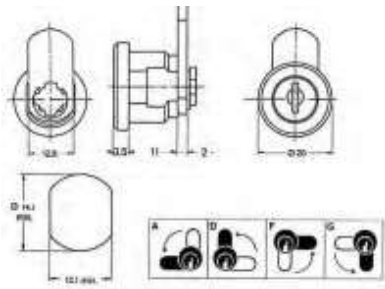



**WK-Serie**  
**X 27 SPEZIAL**  
**15.0165.EVK.1228**

| Artikelgruppe:      | Briefkästenschlösser                              |
|---------------------|---|
| <b>Bezeichnung:</b> | <b>Hebelschloss Std. Serie 1D für Briefkästen</b> |
| Artikel-Nr.:        | 15.0165.EVK.1228                                  |
| Kessler-Nr.:        | X 27 SPEZIAL                                      |
| Hersteller:         | EUROLOCKS   |
|                     | gekröpft + verjüngt                               |
| Durchmesser:        | 20 mm   |
| Hebel:              | 28 x 2 x 13 mm                                    |
| Funktion:           | Schließbewegung 90°                               |
|                     | 2 Abzüge  |
| Zubehör:            | 1 Mutter  |
| Oberfläche:         | hellverchromt                                     |
| Schließung:         | verschiedenschließend                             |

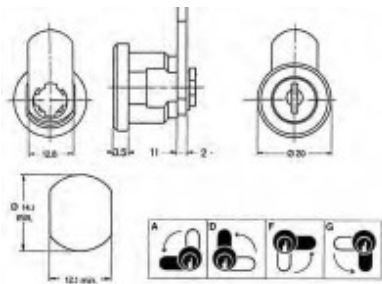

**WK-Serie**  
**X 27 SPEZIAL GL**  
**15.0165.EGK.1228**

| Artikelgruppe:      | Briefkästenschlösser                              |
|---------------------|---|
| <b>Bezeichnung:</b> | <b>Hebelschloss Std. Serie 1D für Briefkästen</b> |
| Artikel-Nr.:        | 15.0165.EGK.1228                                  |
| Kessler-Nr.:        | X 27 SPEZIAL GL                                   |
| Hersteller:         | EUROLOCKS   |
|                     | gekröpft + verjüngt                               |
| Durchmesser:        | 20 mm   |
| Hebel:              | 28 x 2 x 13 mm                                    |
| Funktion:           | Schließbewegung 90°                               |
|                     | 2 Abzüge  |
| Zubehör:            | 1 Mutter  |
| Oberfläche:         | hellverchromt                                     |
| Schließung:         | gleichschließend                                  |

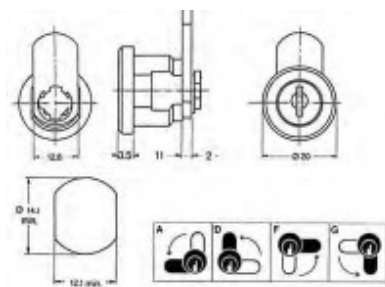

**WK-Serie**

**X 28**

**15.0202.EVK.0822**

| Artikelgruppe:      | Briefkästenschlösser                          |
|---------------------|---|
| <b>Bezeichnung:</b> | <b>Hebelschloss Serie 800 für Briefkästen</b> |
| Artikel-Nr.:        | 15.0202.EVK.0822                              |
| Kessler-Nr.:        | X 28  |
| Hersteller:         | EUROLOCKS                                     |
| <b>Durchmesser:</b> | <b>22 mm</b>                                  |
| <b>Hebel:</b>       | <b>22 x 2 x 13 mm</b>                         |
| <b>Funktion:</b>    | <b>Schließbewegung 90°</b>                    |
| <b>Zuhaltungen:</b> | <b>2 Abzüge</b>                               |
| <b>Zubehör:</b>     | <b>5 Plättchen</b>                            |
| <b>Zubehör:</b>     | <b>1 Halteklammer</b>                         |
| <b>Oberfläche:</b>  | <b>hellverchromt</b>                          |
| <b>Schließung:</b>  | <b>verschiedenschließend</b>                  |

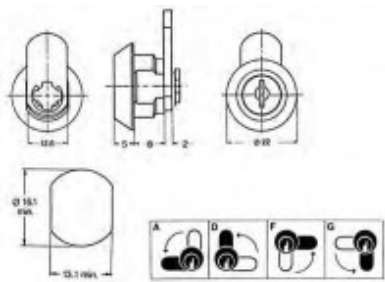

**WK-Serie**

**X 28 GL**

**15.0202.EGK.0822**

| Artikelgruppe:      | Briefkästenschlösser                          |
|---------------------|---|
| <b>Bezeichnung:</b> | <b>Hebelschloss Serie 800 für Briefkästen</b> |
| Artikel-Nr.:        | 15.0202.EGK.0822                              |
| Kessler-Nr.:        | X 28 GL                                       |
| Hersteller:         | EUROLOCKS                                     |
| <b>Durchmesser:</b> | <b>22 mm</b>                                  |
| <b>Hebel:</b>       | <b>22 x 2 x 13 mm</b>                         |
| <b>Funktion:</b>    | <b>Schließbewegung 90°</b>                    |
| <b>Zuhaltungen:</b> | <b>2 Abzüge</b>                               |
| <b>Zubehör:</b>     | <b>5 Plättchen</b>                            |
| <b>Zubehör:</b>     | <b>1 Halteklammer</b>                         |
| <b>Oberfläche:</b>  | <b>hellverchromt</b>                          |
| <b>Schließung:</b>  | <b>gleichschließend</b>                       |

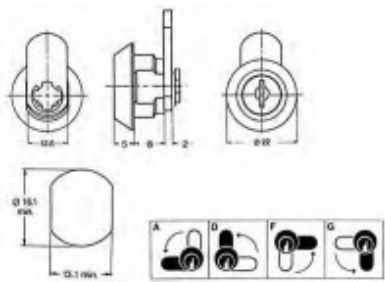

**WK-Serie**

**X 29**

**15.0202.EVK.0834**

| Artikelgruppe:      | Briefkästenschlösser                          |
|---------------------|---|
| <b>Bezeichnung:</b> | <b>Hebelschloss Serie 800 für Briefkästen</b> |
| Artikel-Nr.:        | 15.0202.EVK.0834                              |
| Kessler-Nr.:        | X 29  |
| Hersteller:         | EUROLOCKS                                     |
| <b>Durchmesser:</b> | <b>22 mm</b>                                  |
| <b>Hebel:</b>       | <b>22 x 2 x 13 mm</b>                         |
| <b>Funktion:</b>    | <b>Schließbewegung 90°</b>                    |
| <b>Zuhaltungen:</b> | <b>1 Abzug</b>                                |
| <b>Zubehör:</b>     | <b>5 Plättchen</b>                            |
| <b>Oberfläche:</b>  | <b>hellverchromt</b>                          |
| <b>Schließung:</b>  | <b>verschiedenschließend</b>                  |

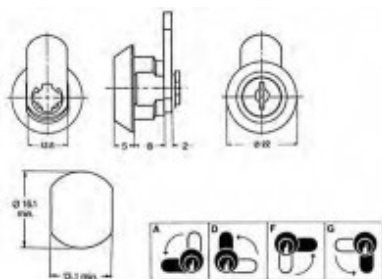

|                  |
|------------------|
| WK-Serie         |
| X 29 GL          |
| 15.0202.EGK.0834 |

| Artikelgruppe:      | Briefkästenschlösser                          |
|---------------------|---|
| <b>Bezeichnung:</b> | <b>Hebelschloss Serie 800 für Briefkästen</b> |
| Artikel-Nr.:        | 15.0202.EGK.0834                              |
| Kessler-Nr.:        | X 29 GL                                       |
| Hersteller:         | EUROLOCKS                                     |
|                     |   |
| Durchmesser:        | 22 mm   |
| Hebel:              | 22 x 2 x 13 mm                                |
| Funktion:           | Schließbewegung 90°                           |
|                     | 1 Abzug                                       |
| Zuhaltungen:        | 5 Plättchen                                   |
| Zubehör:            | 1 Halteklammer                                |
| Oberfläche:         | hellverchromt                                 |
| Schließung:         | gleichschließend                              |

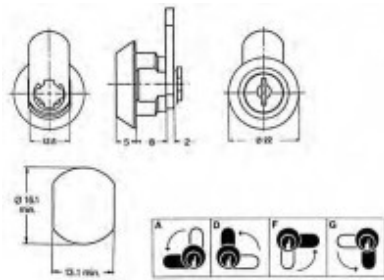

|  |
|--|
| <p><b>WK-Serie</b></p> <p><b>X 30</b></p> <p><b>15.0254.EVK.1131</b></p> |
|--|

| Artikelgruppe:      | Briefkästenschlösser                         |
|---------------------|--|
| <b>Bezeichnung:</b> | <b>Hebelschloss Serie 1D für Briefkästen</b> |
| Artikel-Nr.:        | 15.0254.EVK.1131                             |
| Kessler-Nr.:        | X 30   |
| Hersteller:         | EUROLOCKS                                    |
| <b>Durchmesser:</b> | <b>20 mm</b>                                 |
| <b>Hebel:</b>       | <b>31 x 2 x 13 mm</b>                        |
| <b>Funktion:</b>    | <b>Schließbewegung 90°</b>                   |
| <b>Zuhaltungen:</b> | <b>1 Abzug</b>                               |
| <b>Zubehör:</b>     | <b>4 Plättchen</b>                           |
| <b>Oberfläche:</b>  | <b>hellverchromt</b>                         |
| <b>Schließung:</b>  | <b>verschiedenschließend</b>                 |

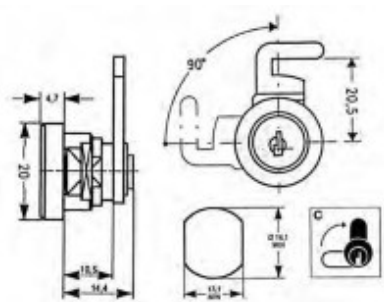

WK-Serie

X 30 GL

15.0254.EGK.1131

| Bezeichnung: | Hebelschloss Serie 1D für Briefkästen |
|--------------|---------------------------------------|
| Artikel-Nr.: | 15.0254.EGK.1131                      |
| Kessler-Nr.: | X 30 GL                               |
| Hersteller:  | EUROLOCKS                             |
| Durchmesser: | 20 mm                                 |
| Hebel:       | 31 x 2 x 13 mm                        |
| Funktion:    | Schließbewegung 90°<br>1 Abzug        |
| Zuhaltungen: | 4 Plättchen                           |
| Zubehör:     | 1 Halteklammer                        |
| Oberfläche:  | hellverchromt                         |
| Schließung:  | gleichschließend                      |

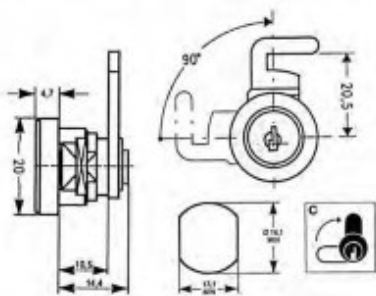



|   |
|---|
| <h1 style="margin: 0;">WK-Serie</h1> <h2 style="margin: 0;">X 31</h2> <p style="margin: 0; font-weight: bold;">15.0228.EVG.1034</p> |
|---|

| Artikelgruppe: | Briefkästenschlösser                    |
|----------------|---|
| Bezeichnung:   | Hebelschloss Serie 9000 für Briefkästen |
| Artikel-Nr.:   | 15.0228.EVG.1034                        |
| Kessler-Nr.:   | X 31                                    |
| Hersteller:    | EUROLOCKS                               |
|                |   |
| Durchmesser:   | 25 mm                                   |
| Hebel:         | 34 x 2 x 16 mm                          |
| Funktion:      | Schließbewegung 180°                    |
|                | 2 Abzüge                                |
| Zuhaltungen:   | 5 Plättchen                             |
| Zubehör:       | 1 Halteklammer                          |
| Oberfläche:    | hellverchromt                           |
| Schließung:    | verschiedenschließend                   |

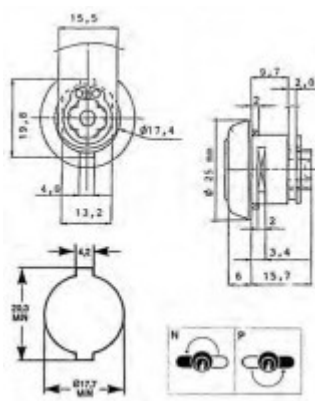

|                  |
|------------------|
| WK-Serie         |
| X 31 GL          |
| 15.0228.EGG.1034 |

| Artikelgruppe:      | Briefkästenschlösser                           |
|---------------------|--|
| <b>Bezeichnung:</b> | <b>Hebelschloss Serie 9000 für Briefkästen</b> |
| Artikel-Nr.:        | 15.0228.EGG.1034                               |
| Kessler-Nr.:        | X 31 GL  |
| Hersteller:         | EUROLOCKS                                      |
|                     |  |
| Durchmesser:        | 25 mm  |
| Hebel:              | 34 x 2 x 16 mm                                 |
| Funktion:           | Schließbewegung 180°                           |
|                     | 2 Abzüge                                       |
| Zuhaltungen:        | 5 Plättchen                                    |
| Zubehör:            | 1 Halteklammer                                 |
| Oberfläche:         | hellverchromt                                  |
| Schließung:         | gleichschließend                               |

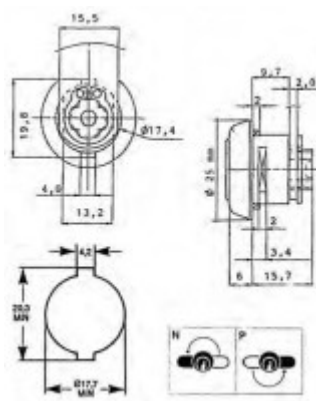

**WK-Serie**

**X 44**

**15.1339.EVG.2138**

| Artikelgruppe:      | Briefkästenschlösser   |
|---------------------|--|
| <b>Bezeichnung:</b> | <b>Hebelschloss Serie 92 für Briefkästen inkl. 2 Schlüssel</b> |
| Artikel-Nr.:        | 15.1339.EVG.2138   |
| Kessler-Nr.:        | X 44   |
| Hersteller:         | EUROLOCKS  |
| <b>Durchmesser:</b> | 25,4 mm  |
| <b>Hebel:</b>       | 38 x 2 x 16mm  |
| <b>Funktion:</b>    | Schließbewegung 90°  |
|                     | 1 Abzug  |
|                     | Schnellfederbefestigung  |
| <b>Zuhaltungen:</b> | 5 Plättchen  |
| <b>Oberfläche:</b>  | hellverchromt  |
| <b>Schließung:</b>  | verschiedenschließend  |

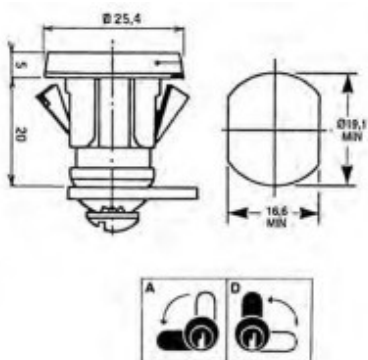

**WK-Serie**  
**X 44 GL**  
**15.1339.EGG.2138**

| Artikelgruppe:                       | Briefkästenschlösser   |
|--------------------------------------|--|
| <b>Bezeichnung:</b>                  | <b>Hebelschloss Serie 92 für Briefkästen inkl. 2 Schlüssel</b> |
| Artikel-Nr.:                         | 15.1339.EGG.2138   |
| Kessler-Nr.:                         | X 44 GL  |
| Hersteller:                          | EUROLOCKS  |
| <b>Durchmesser:</b> 25,4 mm          |  |
| <b>Hebel:</b> 38 x 2 x 16mm          |  |
| <b>Funktion:</b> Schließbewegung 90° |  |
| 1 Abzug                              |  |
| Schnellfederbefestigung              |  |
| <b>Zuhaltungen:</b> 5 Plättchen      |  |
| <b>Oberfläche:</b> hellverchromt     |  |
| <b>Schließung:</b> gleichschließend  |  |

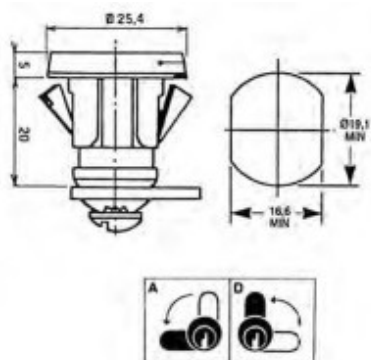

**WK-Serie**  
**X 44 HS**  
**15.1339.EHG.2138**

| Artikelgruppe:      | Briefkästenschlösser   |
|---------------------|--|
| <b>Bezeichnung:</b> | <b>Hebelschloss Serie 92 für Briefkästen inkl. 2 Schlüssel</b> |
| Artikel-Nr.:        | 15.1339.EHG.2138   |
| Kessler-Nr.:        | X 44 HS  |
| Hersteller:         | EUROLOCKS  |
| Durchmesser:        | 25,4 mm  |
| Hebel:              | 38 x 2 x 16mm  |
| Funktion:           | Schließbewegung 90°  |
|                     | 1 Abzug  |
|                     | Schnellfederbefestigung  |
| Zuhaltungen:        | 5 Plättchen  |
| Oberfläche:         | hellverchromt  |
| Schließung:         | HS   |

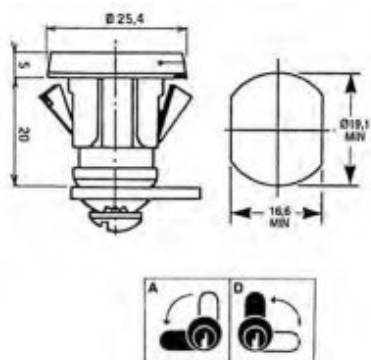

**WK-Serie**  
**X 44 B**  
**15.1339.EVG.2238**

| Artikelgruppe:      | Briefkästenschlösser   |
|---------------------|--|
| <b>Bezeichnung:</b> | <b>Hebelschloss Serie 92 für Briefkästen inkl. 2 Schlüssel</b> |
| Artikel-Nr.:        | 15.1339.EVG.2238   |
| Kessler-Nr.:        | X 44 B   |
| Hersteller:         | EUROLOCKS  |
| <b>Durchmesser:</b> | 25,4 mm  |
| <b>Hebel:</b>       | 38 x 2 x 16mm  |
| <b>Funktion:</b>    | Schließbewegung 180°<br>2 Abzüge<br>Schnellfederbefestigung    |
| <b>Zuhaltungen:</b> | 5 Plättchen  |
| <b>Oberfläche:</b>  | hellverchromt  |
| <b>Schließung:</b>  | verschiedenschließend  |

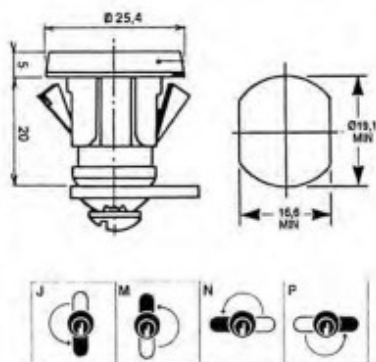

**WK-Serie**  
**X 44 B GL**  
**15.1339.EGG.2238**

| Artikelgruppe:      | Briefkästenschlösser   |
|---------------------|--|
| <b>Bezeichnung:</b> | <b>Hebelschloss Serie 92 für Briefkästen inkl. 2 Schlüssel</b> |
| Artikel-Nr.:        | 15.1339.EGG.2238   |
| Kessler-Nr.:        | X 44 B GL  |
| Hersteller:         | EUROLOCKS  |
| Durchmesser:        | 25,4 mm  |
| Hebel:              | 38 x 2 x 16mm  |
| Funktion:           | Schließbewegung 180°<br>2 Abzüge<br>Schnellfederbefestigung    |
| Zuhaltungen:        | 5 Plättchen  |
| Oberfläche:         | hellverchromt  |
| Schließung:         | gleichschließend   |

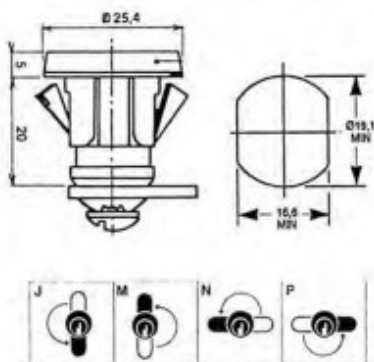

**WK-Serie**  
**X 44 B HS**  
**15.1339.EHG.2238**

| Artikelgruppe:      | Briefkästenschlösser   |
|---------------------|--|
| <b>Bezeichnung:</b> | <b>Hebelschloss Serie 92 für Briefkästen inkl. 2 Schlüssel</b> |
| Artikel-Nr.:        | 15.1339.EHG.2238   |
| Kessler-Nr.:        | X 44 B HS  |
| Hersteller:         | EUROLOCKS  |
| Durchmesser:        | 25,4 mm  |
| Hebel:              | 38 x 2 x 16mm  |
| Funktion:           | Schließbewegung 180°<br>2 Abzüge<br>Schnellfederbefestigung    |
| Zuhaltungen:        | 5 Plättchen  |
| Oberfläche:         | hellverchromt  |
| Schließung:         | HS   |

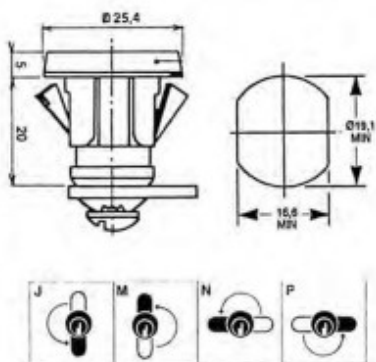



|                  |
|------------------|
| WK-Serie         |
| X 49 B           |
| 15.0320.EVK.1035 |

| Artikelgruppe:      | Briefkästenschlösser                         |
|---------------------|--|
| <b>Bezeichnung:</b> | <b>Hebelschloss Serie 89 für Briefkästen</b> |
| Artikel-Nr.:        | 15.0320.EVK.1035                             |
| Kessler-Nr.:        | X 49 B                                       |
| Hersteller:         | EUROLOCKS                                    |
|                     |  |
| Durchmesser:        | 23,6 mm                                      |
| Hebel:              | 35 x 2 x 15mm gekröpft                       |
| Funktion:           | Schließbewegung 180°                         |
|                     | 2 Abzüge                                     |
| Zuhaltungen:        | 5 Plättchen                                  |
| Zubehör:            | 1 Halteklammer                               |
| Oberfläche:         | hellverchromt                                |
| Schließung:         | verschiedenschließend                        |

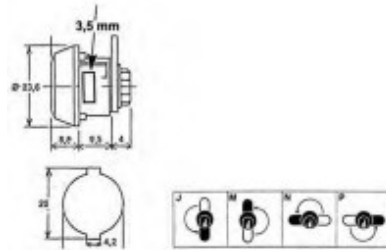

**WK-Serie**  
**X 49 B GL**  
**15.0320.EGK.1035**

| Artikelgruppe:      | Briefkästenschlösser                         |
|---------------------|--|
| <b>Bezeichnung:</b> | <b>Hebelschloss Serie 89 für Briefkästen</b> |
| Artikel-Nr.:        | 15.0320.EGK.1035                             |
| Kessler-Nr.:        | X 49 B GL                                    |
| Hersteller:         | EUROLOCKS                                    |
| <b>Durchmesser:</b> | 23,6 mm                                      |
| <b>Hebel:</b>       | 35 x 2 x 15mm gekröpft                       |
| <b>Funktion:</b>    | Schließbewegung 180°<br>2 Abzüge             |
| <b>Zuhaltungen:</b> | 5 Plättchen                                  |
| <b>Zubehör:</b>     | 1 Halteklammer                               |
| <b>Oberfläche:</b>  | hellverchromt                                |
| <b>Schließung:</b>  | gleichschließend                             |

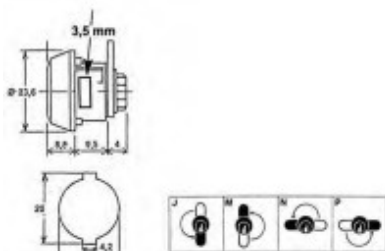

|                  |
|------------------|
| WK-Serie         |
| X 50             |
| 15.0703.EVG.1238 |

| Artikelgruppe:      | Briefkästenschlösser                          |
|---------------------|---|
| <b>Bezeichnung:</b> | <b>Hebelschloss Serie 93E für Briefkästen</b> |
| Artikel-Nr.:        | 15.0703.EVG.1238                              |
| Kessler-Nr.:        | X 50  |
| Hersteller:         | EUROLOCKS                                     |
|                     |   |
| Durchmesser:        | 24 mm   |
| Hebel:              | 38 x 3 x 15 mm                                |
| Funktion:           | Schließbewegung 180°                          |
|                     | 2 Abzüge                                      |
| Zuhaltungen:        | 5 Plättchen                                   |
| Zubehör:            | 1 Mutter                                      |
| Oberfläche:         | hellverchromt                                 |
| Schließung:         | verschiedenschließend                         |
|                     |   |
|                     |   |

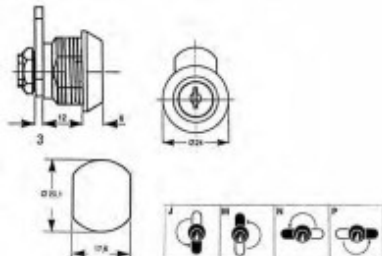

**WK-Serie**

**X 50 GL**

**15.0703.EGG.1238**

| Artikelgruppe:      | Briefkästenschlösser                          |
|---------------------|---|
| <b>Bezeichnung:</b> | <b>Hebelschloss Serie 93E für Briefkästen</b> |
| Artikel-Nr.:        | 15.0703.EGG.1238                              |
| Kessler-Nr.:        | X 50 GL                                       |
| Hersteller:         | EUROLOCKS                                     |
| <b>Durchmesser:</b> | <b>24 mm</b>                                  |
| <b>Hebel:</b>       | <b>38 x 3 x 15 mm</b>                         |
| <b>Funktion:</b>    | <b>Schließbewegung 180°</b>                   |
| <b>Zuhaltungen:</b> | <b>2 Abzüge</b>                               |
| <b>Zubehör:</b>     | <b>5 Plättchen</b>                            |
| <b>Oberfläche:</b>  | <b>hellverchromt</b>                          |
| <b>Schließung:</b>  | <b>gleich schließend 9001</b>                 |
|                     |   |
|                     |   |

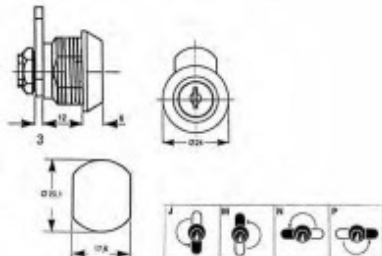

**WK-Serie**  
**X 51 KURZ**  
**15.1341.EVG.2242**

| Artikelgruppe:      | Briefkästenschlösser                         |
|---------------------|--|
| <b>Bezeichnung:</b> | <b>Hebelschloss Serie 92 für Briefkästen</b> |
| Artikel-Nr.:        | 15.1341.EVG.2242                             |
| Kessler-Nr.:        | X 51 KURZ                                    |
| Hersteller:         | EUROLOCKS                                    |
| <b>Durchmesser:</b> | 22 mm  |
| <b>Hebel:</b>       | 42 x 2 x 15 mm                               |
| <b>Funktion:</b>    | Schließbewegung 180°<br>2 Abzüge             |
| <b>Zuhaltungen:</b> | 5 Plättchen                                  |
| <b>Zubehör:</b>     | 1 Mutter                                     |
| <b>Oberfläche:</b>  | vernickelt                                   |
| <b>Schließung:</b>  | verschiedenschließend                        |

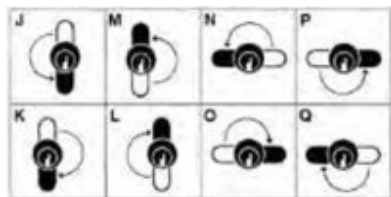
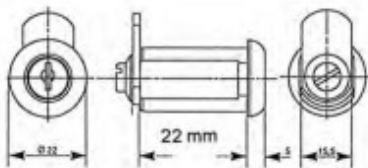

**WK-Serie**  
**X 51 KURZ GL**  
**15.1341.EGG.2242**

| Artikelgruppe:      | Briefkästenschlösser                         |
|---------------------|--|
| <b>Bezeichnung:</b> | <b>Hebelschloss Serie 92 für Briefkästen</b> |
| Artikel-Nr.:        | 15.1341.EGG.2242                             |
| Kessler-Nr.:        | X 51 KURZ GL                                 |
| Hersteller:         | EUROLOCKS                                    |
| <b>Durchmesser:</b> | 22 mm  |
| <b>Hebel:</b>       | 42 x 2 x 15 mm                               |
| <b>Funktion:</b>    | Schließbewegung 180°<br>2 Abzüge             |
| <b>Zuhaltungen:</b> | 5 Plättchen                                  |
| <b>Zubehör:</b>     | 1 Mutter                                     |
| <b>Oberfläche:</b>  | vernickelt                                   |
| <b>Schließung:</b>  | gleich schließend 92201                      |

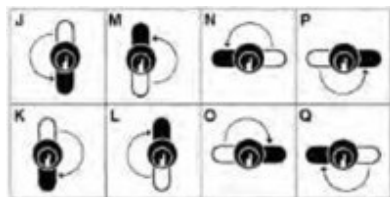
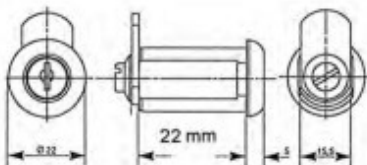

**WK-Serie**  
**X 54**  
**15.1398.EVG.1138**

| Artikelgruppe:      | Briefkästenschlösser                         |
|---------------------|--|
| <b>Bezeichnung:</b> | <b>Hebelschloss Serie 92 für Briefkästen</b> |
| Artikel-Nr.:        | 15.1398.EVG.1138                             |
| Kessler-Nr.:        | X 54   |
| Hersteller:         | EUROLOCKS                                    |
| <b>Durchmesser:</b> | 22 mm  |
| <b>Hebel:</b>       | 38 x 2 x 15 mm                               |
| <b>Funktion:</b>    | Schließbewegung 90°<br>1 Abzug               |
| <b>Zuhaltungen:</b> | 4 Plättchen                                  |
| <b>Zubehör:</b>     | 1 Halteklammer                               |
| <b>Oberfläche:</b>  | hellverchromt                                |
| <b>Schließung:</b>  | verschiedenschließend                        |

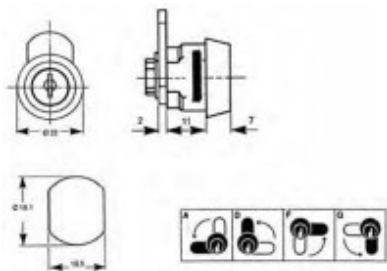

|   |
|---|
| <p><b>WK-Serie</b></p> <p><b>X 54 GL</b></p> <p><b>15.1398.EGG.1138</b></p> |
|---|

| Artikelgruppe:      | Briefkästenschlösser                         |
|---------------------|--|
| <b>Bezeichnung:</b> | <b>Hebelschloss Serie 92 für Briefkästen</b> |
| Artikel-Nr.:        | 15.1398.EGG.1138                             |
| Kessler-Nr.:        | X 54 GL                                      |
| Hersteller:         | EUROLOCKS                                    |
|                     |  |
| Durchmesser:        | 22 mm  |
| Hebel:              | 38 x 2 x 15 mm                               |
| Funktion:           | Schließbewegung 90°                          |
|                     | 1 Abzug                                      |
| Zuhaltungen:        | 4 Plättchen                                  |
| Zubehör:            | 1 Halteklammer                               |
| Oberfläche:         | hellverchromt                                |
| Schließung:         | gleich schließend 92201                      |

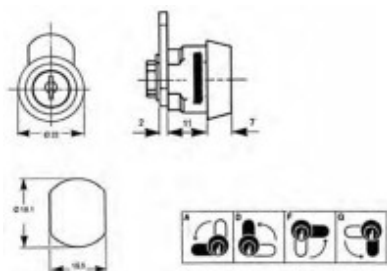



**WK-Serie**

**X 54 ECKIG**

**15.4263.EVK.1240**

| Artikelgruppe:      | Hebelriegelschlösser                         |
|---------------------|--|
| <b>Bezeichnung:</b> | <b>Hebelschloss Serie 25 für Briefkästen</b> |
| Artikel-Nr.:        | 15.4263.EVK.1240                             |
| Kessler-Nr.:        | X 54 ECKIG                                   |
| Hersteller:         | EUROLOCKS                                    |
| <b>Durchmesser:</b> | <b>24 mm</b>                                 |
| <b>Hebel:</b>       | <b>40 x 2 x 15 mm</b>                        |
| <b>Funktion:</b>    | <b>Schließbewegung 180°</b>                  |
| <b>Zuhaltungen:</b> | <b>2 Abzüge</b>                              |
| <b>Zubehör:</b>     | <b>5 Plättchen</b>                           |
| <b>Oberfläche:</b>  | <b>hellverchromt</b>                         |
| <b>Schließung:</b>  | <b>verschiedenschließend</b>                 |

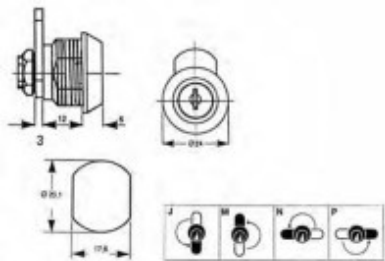

**WK-Serie**

**X 54 ECKIG GL**

**15.4263.EGK.1240**

| Artikelgruppe:      | Hebelriegelschlösser                         |
|---------------------|--|
| <b>Bezeichnung:</b> | <b>Hebelschloss Serie 25 für Briefkästen</b> |
| Artikel-Nr.:        | 15.4263.EGK.1240                             |
| Kessler-Nr.:        | X 54 ECKIG GL                                |
| Hersteller:         | EUROLOCKS                                    |
|                     |  |
| Durchmesser:        | 24 mm  |
| Hebel:              | 40 x 2 x 15 mm                               |
| Funktion:           | Schließbewegung 180°                         |
|                     | 2 Abzüge                                     |
| Zuhaltungen:        | 5 Plättchen                                  |
| Zubehör:            | 1 Mutter                                     |
| Oberfläche:         | hellverchromt                                |
| Schließung:         | gleich schließend 25001                      |

